



Thinking of you
Electrolux



EWF 1484BW

BG	ПЕРАЛНА МАШИНА	РЪКОВОДСТВО ЗА УПОТРЕБА	2
CS	PRAČKA	NÁVOD K POUŽITÍ	26
ET	PESUMASIN	KASUTUSJUHEND	48

СЪДЪРЖАНИЕ

1. ИНФОРМАЦИЯ ЗА СИГУРНОСТ.....	3
2. ИНСТРУКЦИИ ЗА СИГУРНОСТ.....	4
3. ОПИСАНИЕ НА УРЕДА.....	6
4. КОМАНДНО ТАБЛО.....	6
5. ТАБЛИЦА НА ПРОГРАМИТЕ.....	7
6. ДАННИ ЗА ПОТРЕБЛЕНИЕТО.....	9
7. ОПЦИИ.....	10
8. НАСТРОЙКИ.....	11
9. ПРЕДИ ПЪРВАТА УПОТРЕБА.....	12
10. ВСЕКИДНЕВНА УПОТРЕБА.....	12
11. ПРЕПОРЪКИ И СЪВЕТИ.....	16
12. ГРИЖИ И ПОЧИСТВАНЕ.....	18
13. ОТСТРАНЯВАНЕ НА НЕИЗПРАВНОСТИ.....	21
14. ТЕХНИЧЕСКИ ДАННИ.....	24

МИСЛИМ ЗА ВАС

Благодарим ви, че закупихте уред от Electrolux. Избрахте продукт, който носи със себе си десетилетия професионален опит и нововъведения. Оригинален и стилен, той е създаден с мисъл за вас. Така че, когато и да го използвате, можете да сте сигурни, че ще получите невероятни резултати по всяко време.

Добре дошли в Electrolux.

Посетете нашия уебсайт, за да:



Получите полезни съвети, брошури, отстраняване на неизправности, сервизна информация:

www.electrolux.com



Регистрирайте своя продукт за по-добро обслужване:

www.registerelectrolux.com



Купите аксесоари, консумативи и оригинални резервни части за вашия уред:

www.electrolux.com/shop

ГРИЖИ ЗА КЛИЕНТА И ОБСЛУЖВАНЕ

Препоръчваме използването на оригинални резервни части.

Когато се свързвате с нашия оторизиран отдел "Обслужване", трябва да имате под ръка следната информация: Модел, PNC (номер на продукт), сериен номер.

Информацията можете да намерите на табелката с данни.



Предупреждение / Внимание-Важна информация за безопасност



Обща информация и съвети



Информация за опазване на околната среда

Запазваме си правото на изменения.

1. ⚠ ИНФОРМАЦИЯ ЗА СИГУРНОСТ

Внимателно прочетете предоставените инструкции преди инсталиране и употреба на уреда. Производителят не носи отговорност за неправилно инсталиране и употреба, предизвикани от неправилно използване. Винаги запазвайте инструкциите с уреда за бъдещи справки.

1.1 Безопасност за децата и хората с ограничени способности

- Този уред може да бъде използван от деца над 8 годишна възраст, както и лица с намалени физически, сетивни и умствени възможности или лица без опит и познания, само ако те са под наблюдение или бъдат инструктирани относно безопасната употреба на уреда и възможните рискове.
- Не позволявайте на децата да си играят с уреда.
- Съхранявайте всички опаковъчни материали далеч от деца.
- Пазете всички препарати далеч от деца.
- Пазете децата и домашните любимци далече от вратата на уреда, когато е отворена.
- Почистването и поддръжката не трябва да се извършват от деца, ако не са под наблюдение.

1.2 Общи мерки за безопасност

- Не променяйте спецификациите на уреда.
- Съобразявайте се с обема за максимално зареждане за 8 кг (вижте глава "Таблица с програми").
- Работното налягане на водата (минимум и максимум) трябва да бъде между 0,5 бара (0,05 МПа) и 8 бара (0,8 МПа).
- Вентилационните отвори в основата (ако са налични) не бива да бъдат възпрепятствани от килим.

- Този уред трябва да се свърже към водопровода посредством предоставения нов комплект маркучи. Старият комплект маркучи не трябва да се използва повторно.
- Ако захранващият кабел е повреден, той трябва да се смени от производителя, оторизиран сервизен център или лица със сходна квалификация, за да се избегне опасност.
- Преди поддръжка изключете уреда и извадете щепсела на захранването от контакта на ел. мрежата.
- Не почиствайте уреда чрез водна струя или пара.
- Почиствайте уреда с навлажнена мека кърпа. Използвайте само неутрални препарати. Не използвайте абразивни продукти, абразивни стъргалки, разтворители или метални предмети.

2. ИНСТРУКЦИИ ЗА СИГУРНОСТ

2.1 Инсталиране

- Отстранете цялата опаковка и транспортните болтове.
- Запазете транспортните болтове. Когато отново преместите уреда, трябва да блокирате барабана.
- Винаги внимавайте, когато местите уреда, тъй като е тежък. Винаги носете предпазни ръкавици.
- Не инсталирайте и не използвайте повреден уред.
- Спазвайте инструкциите за инсталиране, приложени към уреда.
- Не инсталирайте и не използвайте уреда, когато температурата е по ниска от 0 °С, или когато е изложен на атмосферни влияния.
- Уверете се, че подът, където монтирате уреда е плосък, стабилен, устойчив на горещина и чист.
- Уверете се, че има циркулация на въздух между уреда и пода.
- Регулирайте крачетата така, че да има необходимото разстояние между уреда и клима.

- Не монтирайте уреда там, където вратата на уреда не може да се отвори напълно.

2.2 Свързване към електрическата мрежа

- Уредът трябва да е заземен.
- Винаги използвайте правилно инсталиран, защитен от удари контакт.
- Уверете се, че информацията за електричеството от табелката с данни съответства на електрозахранването. В противен случай се свържете с електротехник.
- Не използвайте разклонители и удължителни кабели.
- Внимавайте да не повредите захранващия щепсел и захранващия кабел. Ако захранващият кабел трябва да бъде подменен, това трябва да бъде извършено от нашия оторизиран сервизен център.
- Включете захранващия щепсел към контакта единствено в края на инсталацията. Уверете се, че

- щепселът за захранване е достъпен след инсталирането.
- Не пипайте захранващия кабел или щепсела с мокри ръце.
 - Не дърпайте захранващия кабел, за да изключите уреда. Винаги издърпвайте щепсела.
 - Само за Обединеното кралство и Ирландия: Уредът има захранващ кабел с мощност 13 ампера. Ако се налага да смените предпазителя на захранващия кабел, използвайте 13 амперов предпазител ASTA (BS 1362).
 - Уредът съответства на Директивите на Е.Е.С.

2.3 Водно съединение

- Не повреждайте маркучите за вода.
- Преди да свържете уреда към нови тръби или такива, които не са били използвани дълго време, оставете малко вода да потече по тях, докато бъдат чисти.
- Когато използвате уреда за първи път, се уверете, че няма течове.

2.4 Употреба



ПРЕДУПРЕЖДЕНИЕ!

Опасност от нараняване, токов удар, пожар, изгаряне или повреда на уреда.

- Използвайте този уред само в домашна среда.

- Следвайте инструкциите върху опаковката на перилния препарат.
- Не поставяйте запалителни материали или предмети, които са напоени със запалителни материали, в уреда, в близост до него или върху него.
- Уверете се, че сте премахнали всички метални предмети от прането.
- Не слагайте контейнер за събиране на евентуален теч на вода под уреда. Свържете се със Оторизиран сервизен център, за да проверите кой аксесоар може да използвате.
- Не докосвайте стъклото на вратата, докато програмата работи. Стъклото може да е горещо.

2.5 Изхвърляне



ПРЕДУПРЕЖДЕНИЕ!

Риск от нараняване или задушаване.

- Изключете уреда от електрозахранването.
- Отрежете захранващия кабел и го изхвърлете.
- Отстранете ключалката на вратичката, за да не могат деца и домашни любимци да се заключат в уреда.

3. ОПИСАНИЕ НА УРЕДА

3.1 Преглед на уреда

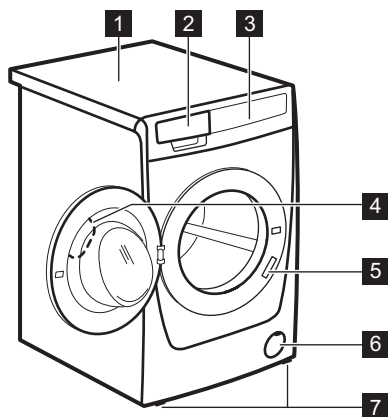

- 1 Работен плот
- 2 Отделение за препарати
- 3 Командно табло
- 4 Дръжка на вратичката
- 5 Табелка с данни
- 6 Филтър на помпата за източване на водата
- 7 Крачета за нивелиране на уреда

4. КОМАНДНО ТАБЛО

4.1 Командно табло - описание

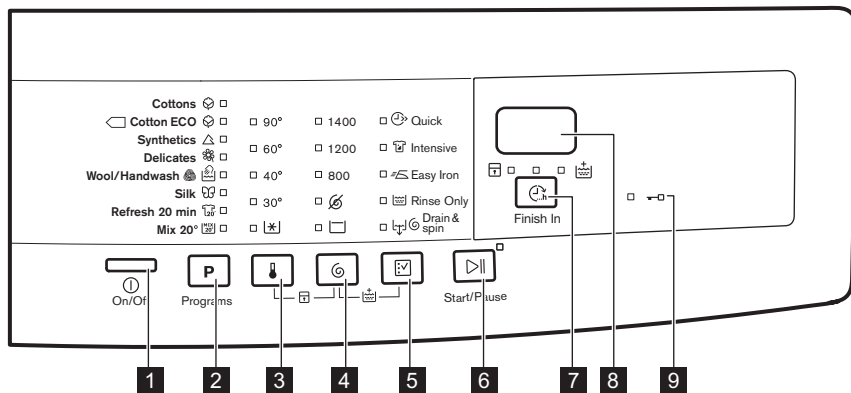

- 1 Бутон "Вкл./изкл." (Вкл./Изкл.)
- 2 Панел за избор на програма **P**
- 3 Панел за избор на температура
- 4 Панел за избор на завъртане
- 5 Панел за избор на опции
- 6 Панел за Старт/Пауза
- 7 Панел за "Завърши в" (Завършек в)
- 8 Екран
- 9 Индикаторна лампичка за заключена вратичка

4.2 Екран

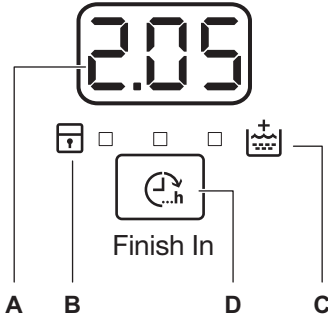

- A) Зона на времето:
- 125: продължителност на програмата
 - 3h: времето на "завърши в"
 - E20: алармени кодове
 - E11: съобщение за грешка
 - 0: програмата приключи.
- B) Индикатор "Безопасност за деца":
- Индикаторът светва, когато активирате това устройство.
- C) Индикаторът за допълнително изплакване:
- Индикаторът светва, когато активирате тази опция.
- D) Завършек в панелът.

5. ТАБЛИЦА НА ПРОГРАМИТЕ

Програма Температурен диапазон	Максимално количество за зареждане Максимална скорост на центрофугир ане	Описание на програмата (Тип зареждане и ниво на замърсяване)
Памучно пране 90 °С - Студена вода	8 кг 1400 об./мин	Бели и цветни памучни тъкани. Нормално и леко замърсяване.
Памук ECO ¹⁾ 60 °С - 40 °С	8 кг 1400 об./мин	Бели и цветни памучни тъкани, които не оцветяват останалото пране. Нормално замърсяване. Консумацията на енергия намалява и времето на програмата за пране е удължено.
Синтетика 60 °С - Студена вода	3 кг 1200 об./мин	Синтетични и смесени тъкани. Нормално замърсяване.
Деликатни 40 °С - Студена вода	3 кг 1200 об./мин	Деликатни тъкани като акрилни, вискозни, полиестерни дрехи. Нормално замърсяване.
Вълна/Ръчно пране 40 °С - Студена вода	2 кг 1200 об./мин	Вълна, подходяща за пране в пералня, вълна за ръчно пране и деликатни тъкани със символ "ръчно пране".²⁾

Програма									
	■	■	■		■	■	■		
	■	■	■	■	■	■	■		

1) Когато изберете тази опция, препоръчваме да намалите количеството на прането. Можете да оставите прането, но резултатите от изпирането може да не бъдат задоволителни. Препоръчително зареждане: памук: 4 кг, синтетични и фини тъкани: 1,5 кг.

6. ДАННИ ЗА ПОТРЕБЛЕНИЕТО

Данните в тази таблица са приблизителни. Те могат да варират поради различни причини: количеството и вида на прането, водата и околната температура.

При стартиране на програмата, екранът показва времетраенето на програмата за максимално количество пране. По време на фазата на пране времетраенето на програма се изчислява автоматично и може значително да се намали, ако количеството пране е по-малко от максималното разрешено количество пране (например Памук 60°C, максимално разрешено количество пране 8 кг, времетраенето на програмата се удължава с 2 часа; реално количество пране 1 кг, времетраенето на програмата не достига 1 час). Когато уредът изчислява реалното времетраене на програмата, на екрана започва да мига една точка.

Програми	Количество пране (кг)	Потребление на електроенергия (kWh)	Потребление на вода (литри)	Приблизителна продължителност на програмата (минути)	Остатъчна влага (%) ¹⁾
Памучно пране 60 °C	8	1,35	70	159	52
Памучно пране 40 °C	8	0,87	69	158	52
Синтетика 40 °C	3	0,60	56	103	35
Деликатни 40 °C	3	0,55	59	81	35
Вълна/Ръчно пране 30 °C	2	0,30	53	57	30
Стандартни програми за памук					

Програми	Количес тво пране (кг)	Потреблен ие на електроен ергия (kWh)	Потреблен ие на вода (литри)	Приблизит елна продължи телност на програмат а (минути)	Остатъчна влага (%) ¹⁾
Стандартна 60 °C памук	8	0,96	52	244	52
Стандартна 60 °C памук	4	0,73	40	210	52
Стандартна 40 °C памук	4	0,62	41	196	52

¹⁾ В края на фазата на центрофугиране.

Режим Изкл. (W)	Режим Остатъци (W)
0,48	0,48

Информацията, посочена в таблицата по-горе, е в съответствие с Регламента на Европейската комисия 1015/2010 директива за прилагане 2009/125/EC.

7. ОПЦИИ

7.1 Температура

С тази опция можете да промените температурата по подразбиране.

Индикатор  = студена вода.

На дисплея се показва индикаторът на зададената температура.

7.2 Центрофугиране

С тази опция можете да промените скоростта на центрофугиране по подразбиране.

На дисплея се показва индикаторът на зададената скорост.

Допълнителни опции за центрофугиране:

Без центрофуга 

- Задайте тази опция, за да деактивирате всички фази на центрофугиране. Възможна е само фазата на източване.
- Съответният индикатор светва.
- Задайте тази опция за много деликатни тъкани.

- Фазата на изплакване може да използва повече вода за някои от програмите за пране.

Задържане на изплакването 

- Задайте тази опция, за да не се намачка прането.
- Съответният индикатор светва.
- Когато програмата завърши, ще има вода в барабана.
- Барабанът се върти постоянно, за да предотврати намачкване на прането.
- Вратата остава блокирана. Трябва да източите водата, за да отворите вратата.



За да източите водата, разгледайте "В края на програмата".

7.3 Бързо

С тази опция може да намалите времетраенето на програмата.

Използвайте тази опция за леко замърсени дрехи или дрехи, които имат нужда от освежаване.

Съответният индикатор светва.

7.4 Интензивно

С тази възможност можете да изперете много замърсено пране.

Перилният цикъл има по-голяма продължителност с тази възможност.

Съответният индикатор светва.

7.5 Лесно гладене

Уредът внимателно измива и центрофугират прането, за да предотвратят намачкването му.

Този уред намалява скоростта на центрофугиране, използва повече вода и адаптира продължителността на програмата към типа пране.

Съответният индикатор светва.

7.6 Само изплакване

Можете да пуснете последно изплакване към избраната програма за пране с тази опция.

Ако нагласите и функцията "Допълнително изплакване" () уредът добавя две или повече изплаквания.

Съответният индикатор светва.

7.7 Източване и центрофугиране

Можете да изпълните цикълът на източване и центрофугиране с тази възможност.

Фазата на завъртане е подходяща за програмата на изпиране която задавате.



Ако нагласите също "Без завъртане" () възможността, уредът само източва.

7.8 Завършек в

С тази опция можете да нагласите количеството часове, в които желаете вашата програма за изпиране да бъде завършена.

Може да нагласите от минимум 3 часа до максимум 20 часа.

Дисплеят показва количеството часове и индикаторът над бутонът  е включен.

7.9 Допълнително изплакване

С тази опция можете да добавите предпране към програмата.



Използвайте тази опция за хора, които са алергични към перилни препарати и в райони, където водата е мека.

Свързаният индикатор светва.¹

8. НАСТРОЙКИ

8.1 Допълнително изплакване



С тази опция можете постоянно да имате допълнително изплакване, когато зададете нова програма.



- За да **активирате/деактивирате** тази опция, натиснете бутоните  и  в същото време докато индикаторът  **се включва/се изключва**.

¹ Вж. в "Настройки" как да активирате тази опция.

8.2 Защита за деца

С тази опция може да попречите на децата да си играят с контролното табло.

- За да **активирате/деактивирате** тази опция, натиснете бутоните  и  в същото време докато индикаторът  **се включва/се изключва**.

Активирайте тази опция след като сте докоснали бутонът : бутоните са заключени (освен бутонът ).

-  Тази опция остава активна, дори когато изключите уредът.

8.3 Звукови сигнали

Звуковите сигнали прозвучават, когато:

- Програмата е приключила.
- Има неизправност в уреда.

За да **деактивирате/активирате** звуковите сигнали, докоснете

бутоните **P** и  едновременно за 4 секунди.

-  Ако деактивирате звуковите сигнали, те ще продължат да работят, ако има неизправност в уреда.

9. ПРЕДИ ПЪРВАТА УПОТРЕБА

1. Сложете малко количество перилен препарат в отделението за фазата за пране.
2. Задайте и стартирайте програма за памук при най-високата температура без пране.

Това премахва всички възможни замърсявания от барабана и ваната.

10. ВСЕКИДНЕВНА УПОТРЕБА



ПРЕДУПРЕЖДЕНИЕ!
Вж. глава "Безопасност".

10.1 Зареждане на прането

1. Отворете вратичката на уреда
2. Поставете прането в барабана, дреха по дреха.
3. Изтръскайте дрехите преди да ги сложите в уреда.
Не поставяйте твърде много пране в барабана.
4. Затворете вратата.

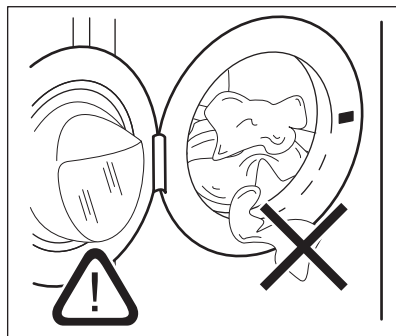

ВНИМАНИЕ!

Уверете се, че няма останало пране между уплътнението и вратата. Съществува риск от изтичане на вода или повреждане на прането.

10.2 Слагане на препарат и добавки

1. Измерване на перилния препарат и омекотителя за тъкани.
2. Внимателно затворете чекмеджето за препарати

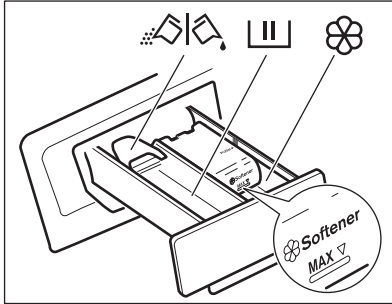

10.3 Отделения за перилен препарат

 Отделение за перилен препарат за фаза на пране. Ако използвате течен препарат, поставете го точно преди да стартирате програмата.

 Отделение за течни добавки (омекотител на тъкани, препарат за колосване).

 **ВНИМАНИЕ!**
Не надвишавайте **MAX** нивото.

 Прегradka за прах или течен перилен препарат.

10.4 Течен или прахообразен перилен препарат

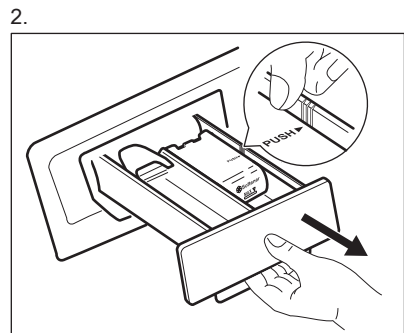
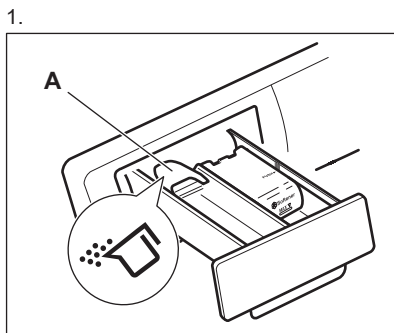

3.

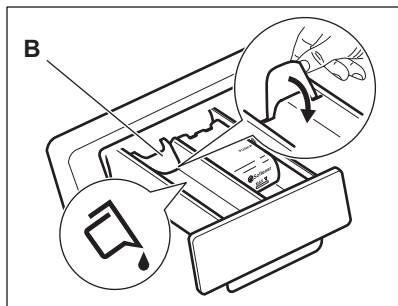

- Позиция **A** за прахообразен перилен препарат (фабрични настройки).
- Позиция **B** за течен перилен препарат.



Когато използвате течен перилен препарат:

- Не използвайте гелообразни или гъсти перилни препарати.
- Не превишавайте нивото за максимално количество течност.
- Не нагласяйте отложенятия старт (или "Завърши" в тази опция).

4.

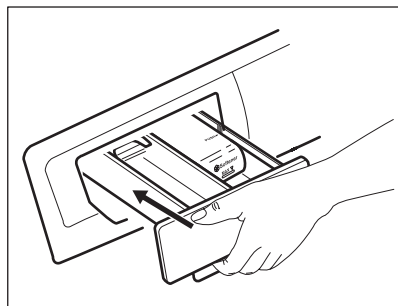

10.5 Активиране на уреда

Натиснете и задръжте за няколко секунди **1** бутонът, за да активирате или деактивирате уредът.

Чува се мелодия, когато уредът е активиран. Уредът изпълнява начална анимация. Анимацията набързо показва всяка програма на изпиране и настройките на температурата и въртенето по подразбиране. Дисплеят показва думата Вкл..

10.6 Задаване на програма

1. Докоснете бутонът на програмата

P и нагласете програмата:

- Индикаторът на бутонът **▷||** премигва.
- На дисплея е показано времетраенето на програмата.

2. Ако е необходимо, променете температурата и скоростта на центрофугиране или добавете предоставените опции. Когато активирате тази опция, индикаторът на зададената опция светва.



Ако зададете грешни данни, дисплеят ще покаже съобщението **Eerr**.

10.7 Стартиране на програма без Завършек в опцията

Докоснете бутонът **▷||**.

- Индикаторът на бутонът **▷||** спира да мига и остава да свети.
- Програмата започва, вратичката се заключва, индикаторът **—□** е включен.
- Източващата помпа може да работи за кратко време в началото на изпирания цикъл.





След приблизително 15 минути от началото на програмата:

- Уредът автоматично настройва продължителността на програмата според зареденото количество пране.
- На екрана се показва новата стойност.



10.8 Стартиране на програма с Завършек в опция

1. Докоснете бутонът  неколккратно, за да изберете количеството часове, в които искате цикълът на изпирание да приключи.





Дисплеят показва количеството часове, които нагласите (например 3h) и индикаторът над бутонът  е включен, за да покаже че тази опция е активна.

2. Докоснете бутонът  :
 - Вратата е блокирана.
 - Уредът започва да отброява.
 - Когато отброяването завърши, програмата стартира автоматично.



Можете да отмените или промените задаването на Завършек в опцията, преди да докоснете бутонът . След като докоснете бутонът  можете само да отмените Завършек в опцията.

За да отмените Завършек в опцията:

- a. Докоснете бутонът , за да зададете уреда на пауза. Индикаторът на бутона  премигва.
- b. Докоснете бутонът  докато индикаторът над този бутон се изключи.
Натиснете бутонът  отново, за да стартирате програмата веднага.

10.9 Прекъсване на програмата и промяна на опциите

Можете да промените само някои функции, преди те да работят.

1. Докоснете . Индикаторът на този бутон премигва.
2. Промяна на опциите. Ако промените която и да е опция,

Завършек в опцията (ако е нагласена) ще бъде изкл.

3. Докоснете  отново. Програмата продължава.



10.10 Отмяна на програма

1. Натиснете бутоната , за няколко секунди, за да отмените програмата и да деактивирате уреда.
2. Натиснете отново същия бутон, за да активирате уреда. Сега можете да зададете нова програма за пране.



Уредът не източва водата. Водата останала в барабана, може да се използва за следващият цикъл на изпирание.

10.11 Отварянето на вратата





Когато дадена програма (или ) работи, вратичката на уреда е заключена. Индикаторът  е включен.



ВНИМАНИЕ!





Ако температурата и нивото на водата в барабана са прекалено високи, не можете да отворите вратичката.

За да отворите вратата по време на първите минути от цикълът (или когато  работи) :



1. Докоснете бутонът , за да поставите уреда в режим пауза.
2. Изчакайте докато индикаторът  изгасне.
3. Може да отворите вратата.
4. Затворете вратата и докоснете бутонът  отново. Програмата (или ) продължава.

10.12 В края на програмата



- Уредът спира автоматично.



- Включва се звуковият сигнал (ако е активиран).
- Появява се  на дисплея.
- Индикаторът на бутонът  изгасва.
- Индикаторът за заключена врата  изгасва.
- Може да отворите вратата.
- Извадете прането от уреда. Уверете се, че барабанът е празен.
- Натиснете бутон  за няколко секунди, за да деактивирате уреда.
- Затворете крана за водата.
- Дръжте вратата и шкафчето на препаратата открити, за да предотвратите плесен и миризми.



Програмата за пране е завършила, но няма вода в барабана:

- Барабанът се върти постоянно, за да предотврати намачкване на прането.
- Индикаторът  премигва, за да ви напомни да източите водата.
- Индикаторът на заключена врата  е включен. Индикаторът на бутона  премигва. Вратата остава блокирана.
- Трябва да източите водата, за да отворите вратата.

Източване на водата:

1. За да източите водата.
 - Докоснете бутонът . Уредът източва водата и започва да центрофугира с максимална въртяща скорост според избраната програма на изпиране.
 - Алтернативно, докоснете бутонът , за да промените скоростта на въртене и тогава

докоснете бутонът . Уредът източва водата и центрофугира. Ако зададете , уредът източва само вода.

2. Когато програмата приключи и индикаторът за блокирана врата  изгасне, можете да отворите вратата.
3. Натиснете бутон  за няколко секунди, за да деактивирате уреда.



Уредът източва и центрофугира автоматично след приблизително 18 часа (с изключение на програма Вълна).

10.13 опция АВТОМАТИЧНО-ИЗКЛЮЧВАНЕ

Опцията в режим на готовност АВТОМАТИЧНО-ИЗКЛЮЧВАНЕ, автоматично деактивира уредът, за да намали консумацията на енергия. Всички индикаторни лампички и дисплей изгасват когато:

- Не използвате уреда в продължение на 5 минути преди да докоснете .

Натиснете бутона , за да активирате отново уреда.

- 5 минути след края на програмата за пране.

Натиснете бутона , за да активирате отново уреда. Екранът показва края на последната зададена програма.

Докоснете бутонът  ако искате да нагласите нов цикъл.

11. ПРЕПОРЪКИ И СЪВЕТИ

11.1 Зареждане на прането

- Разделете прането на: бяло пране, цветно пране, изкуствени тъкани, фини тъкани и вълна.
- Спазвайте инструкциите за пране, обозначени на етикетите.
- Не поставяйте заедно бяло и цветно пране.
- Някои цветни дрехи може да се обезцветят при първото пране. Препоръчваме ви първия път да ги изперете отделно.
- Закопчайте калъфките за възглавници, затворете циповете,

- куките на копчетата и копчетата с клипс. Закопчайте колани.
- Изпразнете джобовете и разгънете дрехите.
 - Обърнете наопаки многослойни тъкани, вълна и дрехи с шампи.
 - Отстранете упорити петна.
 - Измийте със специален препарат за упорити петна.
 - Внимавайте с пердетата. Отстранете куките или поставете пердетата в торба за пране или калъфка за възглавница.
 - Не перете в уреда пране без подгъви или със закъсано. Използвайте торбичка за пране, за да перете малки и/или деликатни елементи (например сутиени без банел, колани, чорапогащи и др.).
 - Много малко заредено пране може да причини проблеми с баланса на центрофугирането. Ако това се случи, сортирайте ръчно дрехите в казана и стартирайте отново центрофугирането.

11.2 Упорити петна

За някои петна водата и препаратата не са достатъчни.

Препоръчваме да отстраните тези петна, преди да поставите дрехите в уреда.

Има специални препарати за отстраняване на петна. Използвайте специалния препарат за отстраняване на петна, който е приложим за вида петно и тъкан.

11.3 Перилни препарати и добавки

- Използвайте само перилни препарати и добавки, предназначени за употреба в перална машина:
 - прах за пране при всички видове тъкани,
 - прах за пране за фини тъкани (40 °C макс.) и вълнени тъкани,
 - течни перилни препарати, за предпочитане при програми за пране с ниска температура (60 °C макс.) при всички видове

тъкани или по специално за вълнените тъкани.

- Не смесвайте различни видове перилни препарати.
- За да щадите околната среда, не използвайте по-голямо количество перилен препарат, отколкото е необходимо.
- Винаги спазвайте инструкциите, които ще откриете на опаковката на тези продукти.
- Използвайте правилните продукти за вида и цвета на тъканта, температурата на програмата и нивото на замърсяване.
- Ако уредът ви няма дозатор за препарати с клапа, добавете течния препарат с дозатор за миялен препарат (осигурен от производителя на препарата).

11.4 Екологични съвети

- Задайте програма без предпране за пране на дрехи с нормално замърсяване.
- Винаги стартирайте програма за измиване с максимален обем пране.
- Ако е необходимо, използвайте препарат за третиране на петна, когато сте задали програма с ниска температура.
- За да използвате правилното количество препарат, проверете твърдостта на водата в домашната ви система

11.5 Твърдост на водата

Ако твърдостта на водата в района ви е висока или умерена, препоръчваме да използвате омекотител за вода за перални машини. В райони, където твърдостта на водата е мека, не е необходимо да използвате омекотител за вода.

За да разберете твърдостта на водата във вашия район се свържете с местната водоснабдителна компания.

Използвайте правилното количество омекотител за вода. Винаги спазвайте инструкциите, които ще откриете на опаковката на продукта.

12. ГРИЖИ И ПОЧИСТВАНЕ



ПРЕДУПРЕЖДЕНИЕ!
Вж. глава "Безопасност".

12.1 Външно почистване

Почиствайте уреда само със сапун и топла вода. Подсушете напълно всички повърхности.



ВНИМАНИЕ!
Не използвайте алкохол, разтворители или химически продукти.

12.2 Премахване на котлен камък

Ако твърдостта на водата в района ви е висока или умерена, препоръчваме да използвате препарат за премахване на котлен камък от водата за перални машини.

Редовно проверявайте барабана, за да предотвратите образуването на котлен камък и ръжда.

За да премахнете ръждата, използвайте само специални продукти за перална машина. Правете това отделно от прането на дрехи.



Винаги спазвайте инструкциите, които ще откриете на опаковката на продукта.

12.3 Профилактично измиване

При програмите с ниска температура е възможно да остане перилен препарат в барабана. Редовно извършвайте профилактично измиване. Направете следното:

- Извадете прането от барабана.
- Задайте програмата за памук с най-високата температура и с малко количество перилен препарат.

12.4 Уплътнение на вратичката

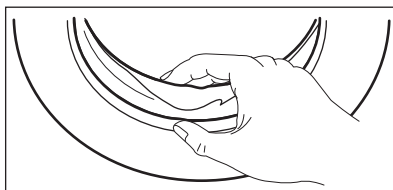

Редовно оглеждайте уплътнението и премахвайте всякакви предмети от вътрешната му част.

12.5 Почистване на дозатора за миялен препарат

1.

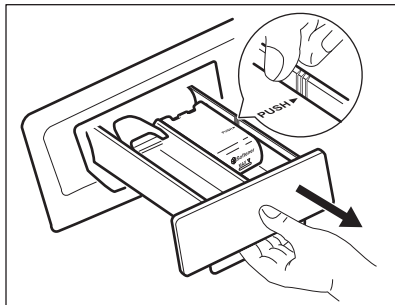

2.

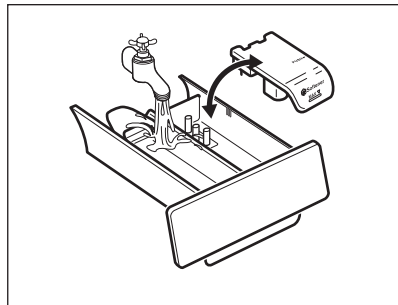

3.

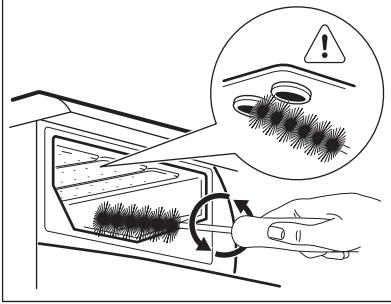

4.

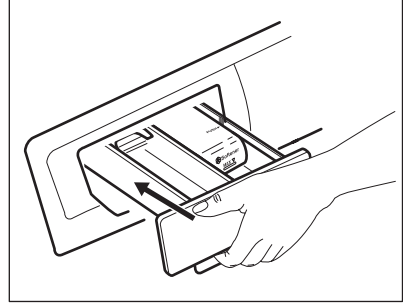

12.6 Почистване на филтъра за източване



ПРЕДУПРЕЖДЕНИЕ!
 Не чистете филтъра за източване, ако водата в уреда е гореща.

1.

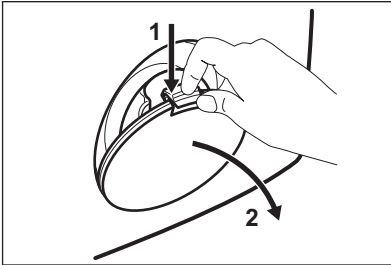

2.

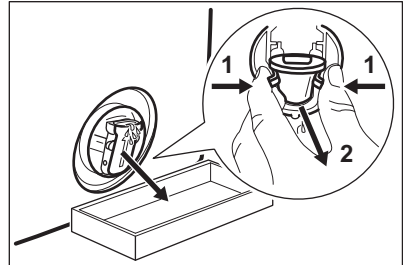

3.

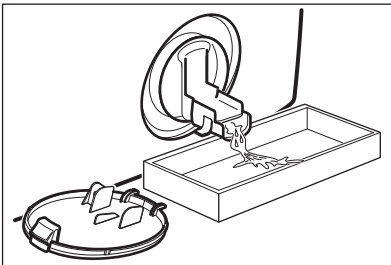

4.

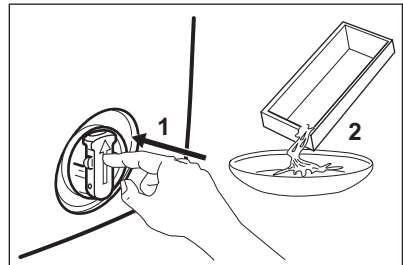

5.

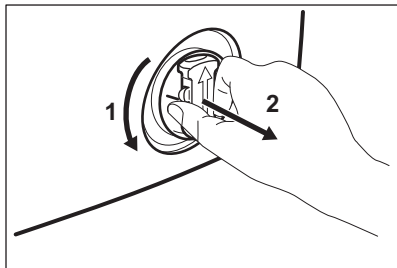

6.

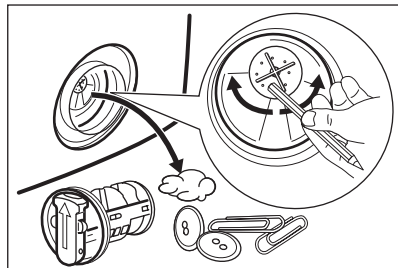

7.

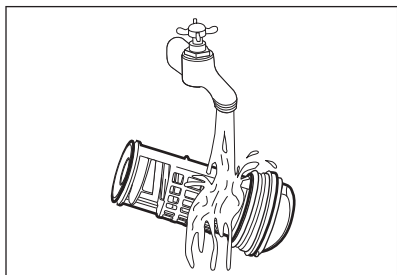

8.

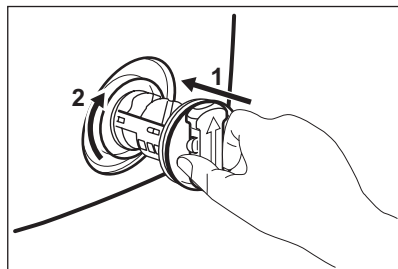

9.

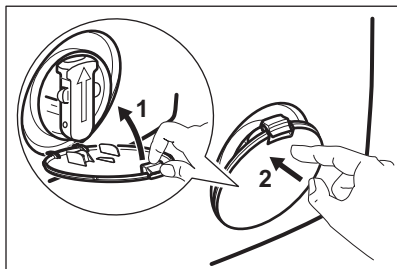

12.7 Почистване на маркуча за подаване на вода и филтъра на вентила

1.

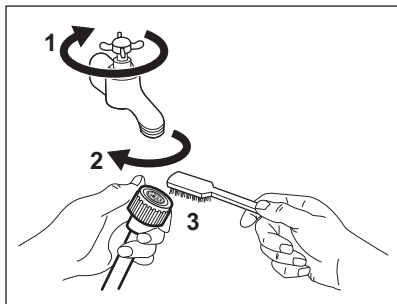

2.

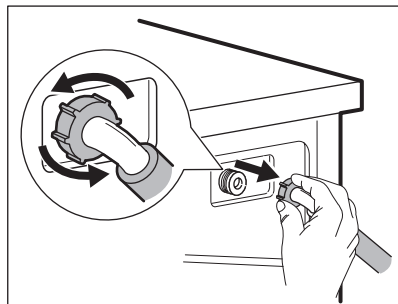

3.

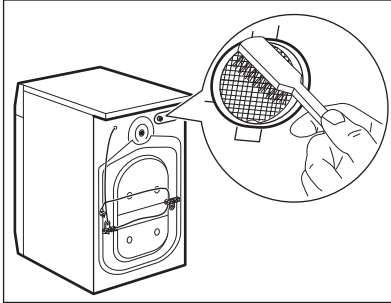

12.8 Аварийно източване

Поради неизправност уредът не може да източи водата.

Ако това се случи, направете стъпки (1) до (9) на "Почистване на филтър за източване". При необходимост почистете помпата.

Когато източите водата чрез процедурата за аварийно източване, трябва пак да активирате системата за източване:

1. Когато източите водата чрез процедурата за аварийно източване, трябва пак да активирате системата за източване: Поставете 2 литра вода в отделението за пране на дозатора за миялен препарат.
2. Стартирайте програмата, за да източите водата

12.9 Предпазни мерки срещу замръзване

Ако уредът е инсталиран на място, където температурата може да бъде

4.

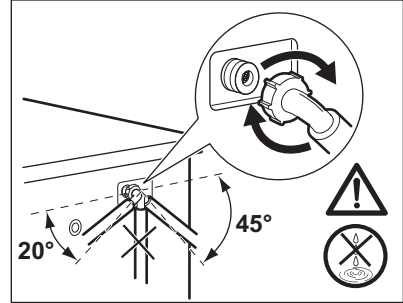

по-ниска от 0°, отстранете останалата вода от маркуча за подаване на вода и помпата за източване.

1. Изключете щепсела от контакта на захранващата мрежа.
2. Затворете крана за водата.
3. Поставете двата края на маркуча за подаване на вода в контейнер и оставете водата да изтече от маркуча.
4. Изпразнете помпата за източване. Вижте процедурата за аварийно източване.
5. Когато помпата за източване е празна, поставете маркуча за подаване на вода отново.



ПРЕДУПРЕЖДЕНИЕ!

Уверете се, че температурата е повече от 0 °C преди да използвате отново уреда. Производителят не е отговорен за щети, причинени от ниска температура.

13. ОТСТРАНЯВАНЕ НА НЕИЗПРАВНОСТИ



ПРЕДУПРЕЖДЕНИЕ!
Вж. глава "Безопасност".

13.1 Въведение

Уредът не стартира или спира по време на работа.

Първо се опитайте да намерите решение на проблема (вижте таблицата). Ако не намерите решение, обърнете се към оторизирания сервизен център.

При някои проблеми се чуват звукови сигнали и дисплеят показва код за аларма:

- **E10** - Уредът не се пълни с вода правилно.
- **E20** - Уредът не източва водата.
- **E40** - Вратата на уреда е отворена или не е затворена правилно. Моля, проверете вратата!
- **E40** - Електрозахранването не е стабилно. Изчакайте, докато електрозахранването се стабилизира.
- **E91** - Липсва комуникация между електронните компоненти и уреда. Изключете и включете отново.



ПРЕДУПРЕЖДЕНИЕ!
Деактивирайте уреда, преди да извършите проверките.

13.2 Възможни неизправности

Проблем	Възможно решение
Програмата не се включва.	Уверете се, че главният щепсел е свързан към главния контакт.
	Уверете се, че вратичката на уреда е затворена.
	Уверете се, че няма повреден предпазител в електрическото табло.
	Уверете се, че сте натиснали Старт/Пауза.
	Ако сте задали отложен старт, отменете настройката или изчакайте края на отброяването.
	Деактивирайте функцията за защита за деца, ако е включена.
Уредът не се пълни с вода правилно.	Уверете се, че кранът на водата е отворен.
	Уверете се, че налягането на водата не е твърде ниско. За тази информация се обърнете към местното водоснабдително дружество.
	Уверете се, че кранът на водата не е запушен.
	Уверете се, че филтърът на маркуча и филтърът на вентила не са запушени. Вижте "Грижи и почистване".
	Уверете се, че маркучът за подаване на вода не е прегънат или усукан.
	Уверете се, че свързването на маркуча е правилно.
	Уверете се, че маркучът за източване е правилно позициониран. Маркучът може да е твърде ниско.
Уредът не източва водата.	Уверете се, че каналът за водата не е запушен.
	Уверете се, че отходният маркуч не е прегънат или усукан.

Проблем	Възможно решение
	Уверете се, че филтърът за източване не е запушен. Ако е необходимо, почистете филтъра. Вижте "Грижи и почистване".
	Уверете се, че свързването на маркуча за източване е правилно.
	Задайте програмата за източване, ако зададете програма без фаза на източване.
	Задайте програма за източване, ако зададете опция, която завършва с вода в барабана.
Фазата на центрофугиране не действа или цикълът на пране трае по-дълго от обикновено.	Задайте програма за центрофугиране.
	Уверете се, че филтърът за източване не е запушен. Ако е необходимо, почистете филтъра. Вижте "Грижи и почистване".
	Сортирайте ръчно дрехите в барабана и стартирайте отново центрофугирането. Този проблем може да е причинен от проблем с баланса.
По пода има вода.	Уверете се, че съединителите на маркучите са херметични и че не тече вода.
	Уверете се, че маркучът за източване на водата не е повреден.
	Уверете се, че използвате правилния перилен препарат и правилното количество.
Не можете да отворите вратата на уреда.	Уверете се, че програмата за пране е приключила.
	Задайте програмата за източване или центрофугиране, ако има вода в барабана.
Уредът издава необичаен шум.	Уверете се, че уредът е правилно нивелиран. Вижте "Инсталиране".
	Уверете се, че опаковката и/или транспортните болтове са премахнати. Вижте "Инсталиране".
	Добавете още пране в барабана. Зареденото количество пране е твърде малко.
Цикълът е по-кратък от времето на дисплея.	Уредът изчислява ново време според теглото на прането. Вижте раздела "Стойности на потребление".

Проблем	Възможно решение
Цикълът е по-дълъг от времето на дисплея.	Небалансираното тегло на прането увеличава продължителността на работа. Това е нормален режим на работа на уреда.
Резултатите от измиването не са задоволителни.	Увеличете количеството перилен препарат или използвайте друга марка.
	Използвайте специални продукти, за да отстраните упоритите петна, преди да измиете прането.
	Уверете се, че сте задали правилната температура.
	Намалете зареденото пране.
Не можете да задавате опция.	Уверете се, че натискате единствено желаният(ите) бутон(и).

След проверката активирайте уреда. Програмата продължава от момента на прекъсване.

Ако проблемът се появи отново, се обърнете към оторизирания сервизен център.

Ако дисплеят покаже други алармени кодове. Деактивирайте и активирайте уреда.

Ако проблемът продължи, се обърнете към оторизирания сервизен център.

14. ТЕХНИЧЕСКИ ДАННИ

Размери	Ширина/ Височина/ Дълбочина/ Обща дълбочина	600 мм/ 850 мм/ 520 мм/ 576 мм
Свързване към електрическата мрежа	Волтаж Обща мощност Предпазител Честота	230 V 2200 W 10 A 50 Hz
Ниво на защита срещу навлизане на твърди частици и влага, осигурено от защитното покритие, освен в случаите, когато оборудването с ниско напрежение не разполага със защита срещу влага		IPX4
Налягане на водоснабдяването	Минимално Максимална	0,5 бара (0,05 МПа) 8 бара (0,8 МПа)
Водоснабдяване ¹⁾		Студена вода
Максимално количество пране	Памук	8 кг
Клас на енергийна ефективност		A+++
Скорост на центрофугиране	Максимална	1400 об./мин

¹⁾ Свържете маркуча за водоснабдяване към кран с резба 3/4 цола.

15. ОПАЗВАНЕ НА ОКОЛНАТА СРЕДА

Рециклирайте материалите със символа . Поставете опаковките в съответните контейнери за рециклирането им. Помогнете за опазването на околната среда и човешкото здраве, както и за рециклирането на отпадъци от

електрически и електронни уреди. Не изхвърляйте уредите, означени със символа , заедно с битовата смет. Върнете уреда в местния пункт за рециклиране или се обърнете към вашата общинска служба.

OBSAH

1. BEZPEČNOSTNÍ INFORMACE.....	27
2. BEZPEČNOSTNÍ POKYNY.....	28
3. POPIS SPOTŘEBIČE.....	29
4. OVLÁDACÍ PANEL.....	30
5. TABULKA PROGRAMŮ.....	31
6. ÚDAJE O SPOTŘEBĚ.....	32
7. FUNKCE.....	33
8. NASTAVENÍ.....	34
9. PŘED PRVNÍM POUŽITÍM.....	35
10. DENNÍ POUŽÍVÁNÍ.....	35
11. TIPY A RADY.....	39
12. ČIŠTĚNÍ A ÚDRŽBA.....	40
13. ODSTRAŇOVÁNÍ ZÁVAD.....	44
14. TECHNICKÉ ÚDAJE.....	46

MYSLÍME NA VÁS

Děkujeme, že jste si zakoupili spotřebič značky Electrolux. Vybrali jste si produkt, se kterým jsou spjaty desítky let profesionálních zkušeností a inovací. Tento důmyslný a stylový spotřebič byl navržen s ohledem na jeho uživatele. Kdykoliv jej proto používáte, můžete se spolehnout, že pokaždé dosáhnete skvělých výsledků.

Vítá Vás Electrolux.

Navštivte naše stránky ohledně:



Rady ohledně používání, brožury, poradce při potížích, servisních informací:
www.electrolux.com



Registrace vašeho spotřebiče, kterou získáte lepší servis:
www.registerelectrolux.com



Nákupu příslušenství, spotřebního materiálu a originálních náhradních dílů pro váš spotřebič:

www.electrolux.com/shop

PÉČE O ZÁKAZNÍKY A SERVIS

Doporučujeme používat originální náhradní díly. Při kontaktu se servisním střediskem se ujistěte, že máte k dispozici následující údaje: Model, výrobní číslo (PNC), sériové číslo. Tyto informace jsou uvedeny na typovém štítku.



Upozornění / Důležité bezpečnostní informace



Všeobecné informace a rady



Poznámky k ochraně životního prostředí

Změny vyhrazeny.

1. ⚠ BEZPEČNOSTNÍ INFORMACE

Tento návod si pečlivě přečtěte ještě před instalací spotřebiče a jeho prvním použitím. Výrobce nezodpovídá za škody a zranění způsobená nesprávnou instalací či chybným používáním. Návod k použití vždy uchovávejte spolu se spotřebičem pro jeho budoucí použití.

1.1 Bezpečnost dětí a postižených osob

- Tento spotřebič smí používat děti starší osmi let nebo osoby se sníženými fyzickými, smyslovými nebo duševními schopnostmi nebo osoby bez patřičných zkušeností a znalostí, pouze pokud tak činí pod dozorem nebo vedením, které zohledňuje bezpečný provoz spotřebiče, a pokud rozumí rizikům spojeným s provozem spotřebiče.
- Nenechte děti hrát si se spotřebičem.
- Všechny obaly uschovejte z dosahu dětí.
- Všechny prací prostředky uschovejte z dosahu dětí.
- Jsou-li dvířka spotřebiče otevřená, nedovolte dětem a domácím zvířatům, aby se k němu přibližovaly.
- Čištění a uživatelskou údržbu spotřebiče by neměly provádět děti bez dozoru.

1.2 Všeobecné bezpečnostní informace

- Neměňte technické parametry tohoto spotřebiče.
- Dodržujte maximální náplň 8 kg (viz část „Tabulka programů“).
- Hodnota provozního tlaku vody (minimální a maximální) musí být mezi 0,5 bar (0,05 MPa) a 8 bar (0,8 MPa).
- Větrací otvory umístěné vespod spotřebiče (jsou-li součástí spotřebiče) nesmí být zakryté kobercem.
- Spotřebič musí být připojen k vodovodnímu potrubí pomocí nové dodané soupravy hadic. Neinstalujte již jednou použitou soupravu hadic znovu.

- Jestliže je poškozený přívodní kabel, smí ho vyměnit pouze výrobce, autorizované servisní středisko nebo osoba s podobnou příslušnou kvalifikací, jinak by mohlo dojít k úrazu.
- Před čištěním nebo údržbou spotřebičů vždy vypněte a vytáhněte síťovou zástrčku ze zásuvky.
- K čištění spotřebiče nepoužívejte proud vody nebo páru.
- Vyčistěte spotřebič vlhkým měkkým hadrem. Používejte pouze neutrální mycí prostředky. Nepoužívejte prostředky s drsnými částicemi, drátěnky, rozpouštědla nebo kovové předměty.

2. BEZPEČNOSTNÍ POKYNY

2.1 Instalace

- Odstraňte všechny obaly nebo přepravní šrouby.
- Přepravní šrouby uschovejte. Při opětovném stěhování spotřebiče je nutné zajistit buben.
- Při přemísťování spotřebiče buďte vždy opatrní, protože je těžký. Vždy noste ochranné rukavice.
- Poškozený spotřebič neinstalujte ani nepoužívejte.
- Řiďte se pokyny k instalaci dodanými spolu s tímto spotřebičem.
- Neinstalujte nebo nepoužívejte spotřebič tam, kde může teplota klesnout pod 0 °C nebo kde je vystaven vnějším povětrnostním vlivům.
- Ujistěte se, že podlaha, na které instalujete spotřebič, je plochá, stabilní, odolná proti teple a čistá.
- Zkontrolujte, zda mezi spotřebičem a podlahou může proudit vzduch.
- Nastavte nožičky tak, aby mezi spotřebičem a kobercem byl požadovaný prostor.
- Spotřebič neinstalujte tam, kde nelze dvířka spotřebiče plně otevřít.
- Vždy používejte správně instalovanou síťovou zásuvku s ochranou proti úrazu elektrickým proudem.
- Zkontrolujte, zda údaje o napájení na typovém štítku souhlasí s parametry elektrické sítě. Pokud tomu tak není, obraťte se na kvalifikovaného elektrikáře.
- Nepoužívejte rozbočovací zástrčky ani prodlužovací kabely.
- Dbejte na to, abyste nepoškodili napájecí kabel a síťovou zástrčku. Jestliže potřebujete vyměnit přívodní kabel, musí výměnu provést námi autorizované servisní středisko.
- Síťovou zástrčku zapojte do síťové zásuvky až na konci instalace spotřebiče. Po instalaci musí zůstat síťová zástrčka nadále dostupná.
- Nedočítejte se napájecího kabelu či síťové zástrčky mokryma rukama.
- Neodpojujte spotřebič ze zásuvky tahem za kabel. Vždy tahejte za zástrčku.
- Pouze pro Velkou Británii a Irsko: Tento spotřebič je vybaven 13A síťovou zástrčkou. Je-li nutné vyměnit pojistku v síťové zástrčce, použijte 13A pojistku ASTA (BS 1362).
- Tento spotřebič je v souladu se směrnicemi EHS.

2.2 Připojení k elektrické síti

- Spotřebič musí být uzemněn.

2.3 Vodovodní přípojka

- Dbejte na to, abyste hadice nepoškodili.
- Před připojením spotřebiče k novým hadicím nebo k hadicím, které nebyly dlouho používané, nechte vodu na několik minut odtéct, dokud nebude čistá.
- Při prvním použití spotřebiče se ujistěte, že nedochází k únikům vody.

2.4 Použití



UPOZORNĚNÍ!

Hrozí nebezpečí poranění, zásahu elektrickým proudem, požáru nebo poškození spotřebiče.

- Tento spotřebič používejte pouze v domácnosti.
- Řiďte se bezpečnostními pokyny uvedenými na balení pracího prostředku.
- Do spotřebiče, do jeho blízkosti nebo na spotřebič neumisťujte hořlavé

předměty nebo předměty obsahující hořlavé látky.

- Ujistěte se, že se v prádle nenachází žádné kovové předměty.
- Pod spotřebič nepokládejte nádoby na zachycení případného úniku vody. Informace o vhodném příslušenství vám poskytne autorizované servisní středisko.
- Při probíhajícím programu se nedotýkejte skla dvířek. Sklo může být horké.

2.5 Likvidace



UPOZORNĚNÍ!

Hrozí nebezpečí úrazu či udušení.

- Odpojte spotřebič od elektrické sítě.
- Odřízněte a vyhoďte síťový kabel.
- Odstraňte dveřní západku, abyste zabránili uvěznění dětí a domácích zvířat ve spotřebiči.

3. POPIS SPOTŘEBIČE

3.1 Přehled spotřebiče

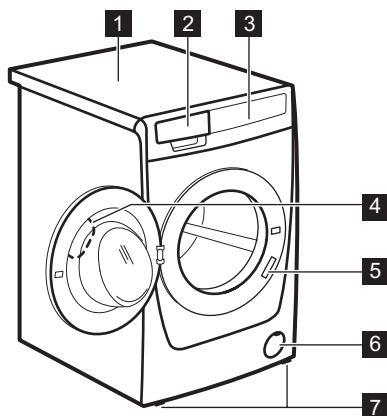

- 1 Horní deska
- 2 Dávkovač mycího prostředku
- 3 Ovládací panel
- 4 Držadlo dveří
- 5 Typový štítek
- 6 Filtr vypouštěcího čerpadla
- 7 Nožičky pro vyrovnaní spotřebiče

4. OVLÁDACÍ PANEĽ

4.1 Popis ovládacího panelu

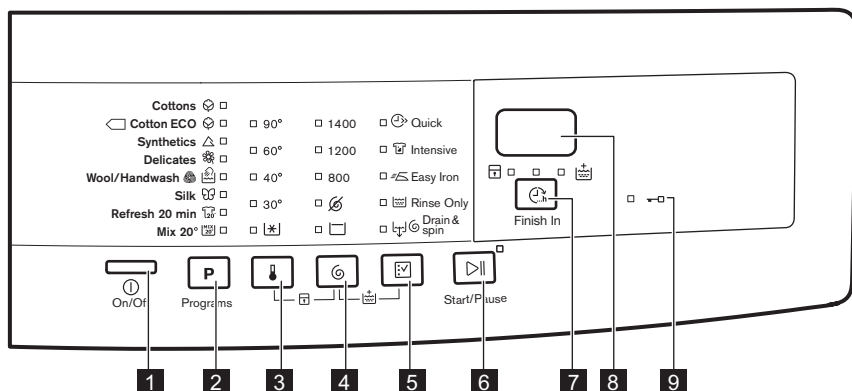





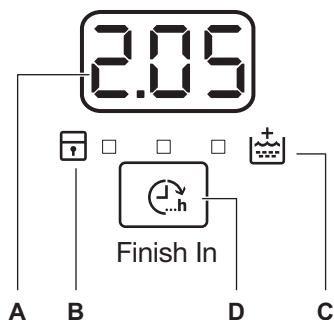





- 1 Tlačítko Zap/Vyp (Zap/Vyp)
- 2 Dotykové tlačítko volby programu **P**
- 3 Dotykové tlačítko volby teploty
- 4 Dotykové tlačítko volby odstředování
- 5 Dotykové tlačítko volby funkci
- 6 Dotykové tlačítko Start/Pauza
- 7 Dotykové tlačítko doby do dokončení programu (Dokončit za)
- 8 Displej
- 9 Kontrolka zablokování dvířek

4.2 Displej



- A) Oblast času:
 - 1.25: délka programu
 - 3h: doba, za kterou se má program dokončit
 - E 20: výstražné kódy
 - E r r: chybové hlášení
 - 0: dokončí se program.
- B) Ukazatel funkce dětské bezpečnostní pojistky:
 - Tento ukazatel se zobrazí, když tuto funkci zapnete.
- C) Ukazatel extra máchání:
 - Tento ukazatel se zobrazí, když tuto funkci zapnete.
- D) Dotykové tlačítko Dokončit za.

5. TABULKA PROGRAMŮ

Program Teplotní rozsah	Maximální množství prádla Maximální rychlost odstředování	Popis programu (Druh náplně a stupeň znečištění)
Bavlna  90 °C - studená	8 kg 1400 ot/min	Bílá a barevná bavlna. Normálně a lehce znečištěné.
 Bavlna Ús- porný ¹⁾  60 °C - 40 °C	8 kg 1400 ot/min	Bílá a stálobarevná bavlna. Normálně znečištěné. Spotřeba energie se sníží a délka pracího programu se prodlouží.
Syntetika  60 °C - studená	3 kg 1200 ot/min	Prádlo ze syntetických nebo směsových tkanin. Normálně znečištěné.
Jemné  40 °C - studená	3 kg 1200 ot/min	Prádlo ze jemných tkanin jako akryl, viskóza, polyester. Normálně znečištěné.
Vlna/Ruční praní   40 °C - studená	2 kg 1200 ot/min	Vlna vhodná k praní v pračce, ručně prané vlněné a jemné prádlo označené symbolem ručního praní. ²⁾
Hedvábí  30 °C	1 kg 800 ot/min	Speciální program pro hedvábí a smíšené syntetické prádlo.
Osvěžení 20 min  20' 40 °C - 30 °C	1 kg 1200 ot/min	Velmi krátký cyklus pro lehce znečištěné bavlněné a syntetické prádlo , které bylo nošeno pouze jednou.
Smíšené 20°  20 °C	2 kg 1200 ot/min	Speciální program pro lehce znečištěnou bavlnu, syntetiku a směsové tkaniny. Nastavením tohoto programu snížíte spotřebu energie. Ujistěte se, že je prací prostředek určen pro nízké teploty, abyste dosáhli dobrých výsledků praní. ³⁾

1) Standardní programy s hodnotami spotřeby uvedenými na energetickém štítku. Na základě směrnice 1061/2010 tyto programy odpovídají „standardnímu 60 °C programu pro bavlnu“ a „standardnímu 40 °C programu pro bavlnu“. Jedná se o nejúspornější programy ve smyslu kombinované spotřeby energie a vody při praní běžně znečištěného bavlněného prádla.

















Teplota vody prací fáze se může lišit od teploty uvedené pro zvolený program.

2) Během tohoto cyklu se buben otáčí pomalu a praní je tak k prádlu šetrné. Může se zdát, že buben se neotáčí nebo že se neotáčí správně. Jedná se však o běžný jev.

3) Nesvítil žádná kontrolka teploty.

Kombinace programů a funkcí

Program										
	■	■	■	■	■	■	■	■	■	■
	■	■	■	■		■		■	■	■
	■	■	■	■	■	■	■	■	■	■
	■	■	■	■	■	■	■	■	■	■
	■	■	■			■		■	■	
		■				■		■	■	
	■	■	■			■		■	■	
	■	■	■		■	■		■	■	

1) Pokud nastavíte tuto funkci, doporučujeme snížit množství prádla. Je možné prát plnou náplň, ale výsledky praní nemusí být uspokojivé. Doporučená náplň: bavlna: 4 kg, syntetika a jemné: 1,5 kg.

6. ÚDAJE O SPOTŘEBĚ



Údaje v této tabulce jsou přibližné. Údaje se mohou měnit vlivem různých příčin: množství a typ prádla, teplota vody a prostředí.



Na začátku programu se na displeji zobrazí délka programu pro maximální náplň.

Během fáze praní se délka programu vypočítává automaticky a lze ji výrazně zkrátit, je-li množství prádla nižší než je maximální náplň (např. při programu Bavlna 60 °C a maximální náplni 8 kg délka programu přesahuje 2 hodiny; při reálné náplni 1 kg délka programu nedosáhne 1 hodiny).

Když spotřebič vypočítává reálnou délku programu, na displeji bliká tečka.

Programy	Náplň (kg)	Spotřeba energie (kWh)	Spotřeba vody (litry)	Přibližná délka programu (minuty)	Zbytková vlhkost (%) ¹⁾
Bavlna 60 °C	8	1,35	70	159	52
Bavlna 40 °C	8	0,87	69	158	52
Syntetika 40 °C	3	0,60	56	103	35
Jemné 40 °C	3	0,55	59	81	35

Programy	Náplň (kg)	Spotřeba energie (kWh)	Spotřeba vody (litry)	Přibližná délka programu (minuty)	Zbytková vlhkost (%) ¹⁾
Vlna/Ruční praní 30 °C	2	0,30	53	57	30
Standardní programy pro bavlnu					
Standardní 60 °C program pro bavlnu	8	0,96	52	244	52
Standardní 60 °C program pro bavlnu	4	0,73	40	210	52
Standardní 40 °C program pro bavlnu	4	0,62	41	196	52

¹⁾ Na konci odstředovací fáze.

Režim vypnuto (W)	Režim zapnuto (W)
0,48	0,48

Údaje ve výše uvedené tabulce splňují nařízení Evropské komise 1015/2010, kterou se provádí směrnice 2009/125/ES.

7. FUNKCE

7.1 Teplota

Pomocí této funkce můžete změnit výchozí teplotu.

Kontrolka  = studená voda.

Rozsvítí se kontrolka nastavené teploty.

7.2 Odstředění

Pomocí této funkce můžete změnit výchozí rychlost odstředování.

Rozsvítí se kontrolka nastavené rychlosti.

Dodatečné funkce odstředování:

Bez odstředění 

- Nastavením této funkce vypnete všechny odstředovací fáze. K dispozici je pouze vypouštěcí fáze.
- Příslušná kontrolka se rozsvítí.

- Tuto funkci nastavte u velmi jemných tkanin.
- Fáze máchání u některých pracích programů spotřebuje více vody.

Zastavení máchání 

- Nastavením této funkce zabráníte zmačkání tkanin.
- Příslušná kontrolka se rozsvítí.
- Po dokončení tohoto programu zůstane v bubnu voda.
- Buben se otáčí pravidelně, aby se zabránilo zmačkání prádla.
- Dvířka zůstanou zablokována. Před odblokováním dvířek je nutné vypustit vodu.



Vypuštění vody viz „Na konci programu“.

7.3 Krátký

Pomocí této funkce můžete zkrátit délku programu.

Tuto funkci použijte pro lehce znečištěné prádlo nebo prádlo k osvěžení.

Příslušná kontrolka se rozsvítí.

7.4 Intenzivní

Pomocí této funkce můžete prát velmi znečištěné prádlo.

Prací cyklus trvá s touto funkcí déle.

Příslušná kontrolka se rozsvítí.

7.5 Snadné žehlení

Spotřebič opatrně vypere a odstředí prádlo, aby se zabránilo jeho zmačkání.

Spotřebič sníží rychlost odstředování, spotřebuje více vody a přizpůsobí délku programu druhu prádla.

Příslušná kontrolka se rozsvítí.

7.6 Pouze máchání

Pomocí této funkce můžete provést pouze poslední máchání v rámci zvoleného pracovního programu.

Nastavíte-li zároveň funkci Extra máchání ()¹, spotřebič přidá dvě nebo více máchání.

Příslušná kontrolka se rozsvítí.

7.7 Vypouštění a odstředění

Pomocí této funkce můžete nastavit cyklus odstředění a vypouštění.

Tato fáze odstředění je vhodná pro nastavený prací program.



Pokud zároveň nastavíte funkci Bez odstředění ()¹, spotřebič bude pouze vypouštět vodu.

7.8 Dokončit za

Pomocí této funkce můžete nastavit počet hodin, za něž se má prací cyklus dokončit.

Můžete zvolit hodnotu od 3 do 20 hodin.

Na displeji se zobrazí počet hodin a kontrolka nad tlačítkem  se rozsvítí.

7.9 Extra máchání

Díky této funkci můžete k pracímu programu přidat několik máchání.



Tato funkce se používá pro osoby alergické na prací prostředky a v oblastech s měkkou vodou.

Příslušná kontrolka se rozsvítí. ¹

8. NASTAVENÍ



8.1 Extra máchání

S touto funkcí můžete trvale zapnout přidavné máchání při volbě nového programu.



- Funkci **zapnete či vypnete** současným stisknutím tlačítek  a , dokud se kontrolka  nerozsvítí nebo nezhasne.

8.2 Dětská bezpečnostní pojistka

Díky této funkci můžete zabránit dětem, aby si hrály s ovládacím panelem.

- Funkci **zapnete či vypnete** současným stisknutím tlačítek  a , dokud se kontrolka  nerozsvítí nebo nezhasne.

¹ Pro zapnutí této funkce viz „Nastavení“.

Po stisknutí tlačítka  zapněte tuto funkci: tlačítka jsou zablokována (kromě tlačítka ).

 Tato funkce zůstane zapnutá, i když spotřebič vypnete.

8.3 Zvuková signalizace

Zvuková signalizace zazní, když:

- Dokončí se program.
- Vyskytla se závada či porucha na spotřebiči.

Chcete-li **vypnout či zapnout** zvukovou signalizaci, stiskněte současně na čtyři sekundy tlačítka **P** a .

 Když zvukovou signalizaci vypnete, bude stále funkční v případě poruchy spotřebiče.

9. PŘED PRVNÍM POUŽITÍM

1. Vložte menší množství pracího prostředku do komory pro fázi praní.
2. Nastavte a spusťte program pro bavlnu na nejvyšší teplotu bez prádla.

Tímto postupem odstraníte všechny možné nečistoty z bubny a vany spotřebiče.

10. DENNÍ POUŽÍVÁNÍ

 **UPOZORNĚNÍ!**
Viz kapitoly o bezpečnosti.

10.1 Vkládání prádla

1. Otevřete dvířka spotřebiče
2. Vložte prádlo do bubny kus po kuse.
3. Prádlo před vložením do spotřebiče protřepte.

Ujistěte se, že do bubny nevkládáte příliš mnoho prádla.

4. Zavřete dvířka.

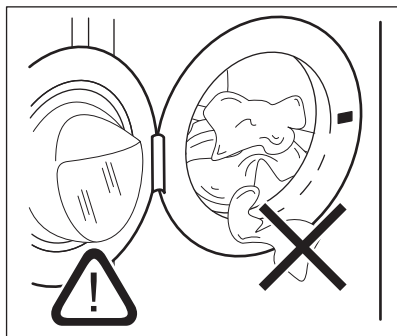

 **POZOR!**

Ujistěte se, že mezi těsněním a dvířky nezůstane žádné prádlo. Hrozí

nebezpečí úniku vody nebo poškození prádla.

10.2 Použití pracího prostředku a přísad

1. Odměřte prací prostředek a aviváž.
2. Opatrně zavřete zásuvku pracího prostředku

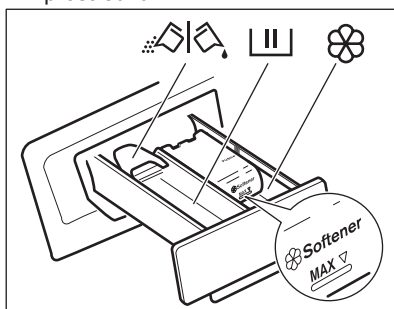

10.3 Komory pracího prostředku



Komora na prací prostředek fáze praní.
Pokud používáte tekutý prací prostředek, odměřte jej okamžitě před spuštěním programu.



Komora na tekuté přísady (aviváž, škrob).



POZOR!
Nepřesahujte úroveň **MAX**.



Klapka pro práškový nebo tekutý prací prostředek.

10.4 Tekutý nebo práškový prací prostředek

1.

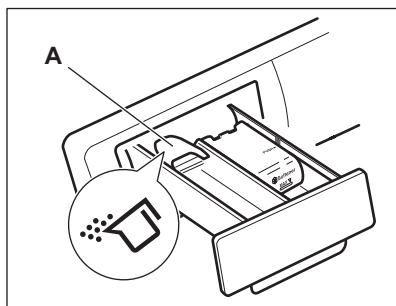

2.

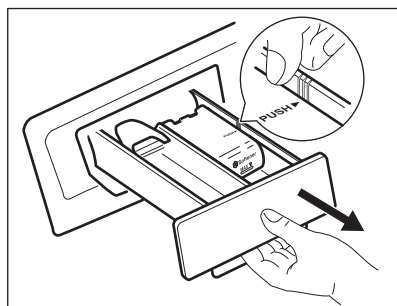

3.

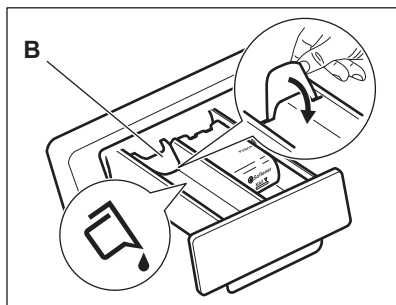

4.

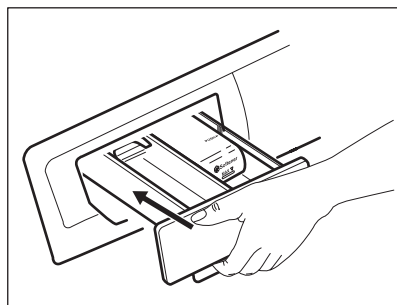

- Poloha **A** pro práškový prací prostředek (tovární nastavení).
- Poloha **B** pro tekutý prací prostředek.



Při použití tekutého pracího prostředku:

- Nepoužívejte gelové nebo husté tekuté prací prostředky.
- Nepoužívejte více tekutiny než je maximální hladina.
- Nenastavujte odložený start (nebo funkci dokončení).



10.5 Zapnutí spotřebiče

Stisknutím a podržením tlačítka  na několik sekund zapnete nebo vypnete spotřebič.

Když zapnete spotřebič, zazní zvukový signál. Na displeji se zobrazí animace ke spuštění spotřebiče. V rámci animace se zobrazí každý prací program a výchozí nastavení teploty a odstředování. Na displeji se zobrazí slovo Zap.



10.6 Nastavení programu

1. Stiskněte tlačítko programu **P** a nastavte program:
 - Kontrolka tlačítka  bliká.
 - Na displeji se zobrazí délka programu.
2. V případě potřeby změňte teplotu a rychlost odstředování nebo přidejte dostupné funkce. Když zapnete nějakou funkci, rozsvítí se kontrolka dané funkce.

 Pokud něco nastavíte nesprávně, na displeji se zobrazí hlášení .

10.7 Spuštění programu bez funkce Dokončit za





Stiskněte tlačítko .



- Kontrolka tlačítka  přestane blikat a zůstane svítit.
- Program se spustí, dvířka zablokují, kontrolka  svítí.
- Vypouštěcí čerpadlo může na začátku pracího cyklu chvíli pracovat.

 Po přibližně 15 minutách od spuštění programu:





- Spotřebič automaticky nastaví délku programu v souladu s náplní prádla.
- Na displeji se zobrazí nová hodnota.

10.8 Spuštění programu s funkcí Dokončit za

1. Opakovaným stisknutím tlačítka  zvolte počet hodin, za něž se má prací cyklus dokončit. Na displeji se zobrazí nastavený počet hodin (např. ) a kontrolka nad tlačítkem  rozsvícením signalizuje, že je daná funkce zapnutá.
2. Stiskněte tlačítko :
 - Dvířka jsou zablokovaná.
 - Spotřebič spustí odpočet.
 - Po dokončení odpočtu se automaticky spustí zvolený program.



 Před stisknutím tlačítka  můžete nastavení funkce Dokončit za zrušit nebo změnit. Po stisknutí tlačítka  lze funkci Dokončit za pouze zrušit.

Zrušení funkce Dokončit za:

- a. Stisknutím tlačítka  pozastavte chod spotřebiče. Kontrolka tlačítka  bliká.
- b. Stiskněte tlačítko , dokud nezhasne kontrolka nad tímto tlačítkem. Opětovným stisknutím tlačítka  program okamžitě spustíte.

10.9 Přerušování programu a změna funkcí

Před vlastním spuštěním můžete měnit jen některé funkce.

1. Stiskněte . Kontrolka tohoto tlačítka bliká.
2. Změňte funkce. Změníte-li jakoukoli funkci, funkce Dokončit za (je-li nastavena) se vypne.
3. Znovu stiskněte . Program bude pokračovat.

10.10 Zrušení programu

1. Stisknutím tlačítka  na několik sekund zrušíte program a vypnete spotřebič.
2. Opětovným stisknutím stejného tlačítka spotřebič zapnete. Nyní můžete zadat nový prací program.



Spotřebič nevypouští vodu. Vodu, která zůstane v bubnu, lze použít pro následující prací cyklus.

10.11 Otevření dvířek

Během probíhajícího programu (nebo ) jsou dvířka spotřebiče zablokována.





Kontrolka  svítí.







POZOR!

Pokud je teplota a hladina vody v bubnu příliš vysoká, nelze dvířka otevřít.

Otevření dvířek během prvních minut programu (nebo během)



1. Stisknutím tlačítka  pozastavte chod spotřebiče.
2. Počkejte, dokud kontrolka  nezhasne.
3. Dvířka lze nyní otevřít.
4. Zavřete dvířka a opět stiskněte tlačítka . Program (nebo ) bude pokračovat.

10.12 Na konci programu







- Spotřebič se automaticky zastaví.
- Zazní zvukový signál (pokud je zapnutý).
- Na displeji se zobrazí .
- Kontrolka tlačítka  zhasne.
- Kontrolka zablokování dvířek  zhasne.
- Dvířka lze nyní otevřít.
- Vyjměte prádlo ze spotřebiče. Zkontrolujte, zda je buben prázdný.
- Stisknutím tlačítka  na několik sekund vypnete spotřebič.
- Zavřete vodovodní kohoutek.

- Nechte dvířka a zásuvku na prací prostředky otevřené, abyste zabránili vzniku plísní a nepříjemných pachů.

Prací program je dokončen, ale v bubnu není voda:

- Buben se otáčí pravidelně, aby se zabránilo zmačkání prádla.
- Kontrolka  blikáním signalizuje, že máte vypustit vodu.
- Kontrolka zablokování dvířek  svítí. Kontrolka tlačítka  bliká. Dvířka zůstanou zablokována.
- Před otevřením dvířek je nutné vypustit vodu.

Vypuštění vody:

1. Při vypuštění vody postupujte takto.
 - Stiskněte tlačítka . Spotřebič vypouští vodu a provádí odstředování při maximální rychlosti pro zvolený prací program.
 - V případě potřeby stisknutím tlačítka  změňte rychlost odstředování a poté stiskněte tlačítka . Spotřebič vypustí vodu a odstředí prádlo. Pokud nastavíte , spotřebič bude pouze vypouštět vodu.
2. Po dokončení programu a zhasnutí kontrolky zablokování dvířek  můžete dvířka otevřít.
3. Stisknutím tlačítka  na několik sekund vypnete spotřebič.



Spotřebič automaticky vypustí vodu a odstředí prádlo po přibližně 18 hodinách (vyjma programu pro vlnu).

10.13 Funkce automatického vypnutí

Funkce automatického vypnutí spotřebič automaticky vypne za účelem snížení spotřeby energie. Všechny kontrolky a displej zhasnou, když:

- Spotřebič nepoužíváte po dobu pěti minut před tím, než stisknete .

Stisknutím tlačítka  opětovně zapnete spotřebič.

- Po pěti minutách od konce pracího programu.

Stisknutím tlačítka  opětovně zapnete spotřebič.

Na displeji se zobrazí délka posledního zvoleného programu.

Stiskněte tlačítko **P**, pokud chcete nastavit nový cyklus.

11. TIPY A RADY

11.1 Vkládání náplně prádla

- Prádlo rozdělte na: bílé, barevné, syntetické, jemné a vlněné.
- Řiďte se pokyny na etiketách praného prádla.
- Neperte současně bílé a barevné prádlo.
- Některé barevné oblečení může během prvního praní pouštět barvu. Doporučujeme proto, abyste jej při prvním praní prali odděleně.
- Zapněte knoflíky polštářů, zatáhněte zipy, zapněte háčky a patenty. Svažte pásky.
- Vyprázdněte kapsy a jednotlivé kusy prádla rozložte.
- Vícevrstvé tkaniny, vlněné prádlo a prádlo s potiskem či obrázky obraťte naruby.
- Odstraňte odolné skvrny.
- Silně zašpiněné skvrny vyperte pomocí speciálního pracího prostředku.
- Při praní záclon buďte opatrní. Odstraňte háčky nebo záclony vložte do pracího pytle nebo povlečení na polštář.
- Ve spotřebiči neperte nezaobroubené prádlo nebo prádlo, které se zatrhává. Při praní malých nebo jemných kusů prádla použijte prací pytel (např. podprsenky s kovovými kosticemi, opasky, punčochové kalhoty apod.).
- Velmi malá náplň prádla může způsobit problémy s vyvážením během fáze odstředování. Pokud tak nastane, ručně rozložte prádlo v bubnu a spusťte odstředovací fázi znovu.

11.2 Odolné skvrny

U některých skvrn voda a prací prostředek nestačí.

Takovéto skvrny doporučujeme odstranit před vložením příslušných kusů prádlo do spotřebiče.

K dispozici jsou speciální odstraňovače skvrn. Použijte speciální odstraňovač skvrn vhodný pro daný druh skvrny a tkaniny.

11.3 Prací prostředky a přísady

- Používejte výhradně prací prostředky a přísady určené speciálně pro pračky:
 - práškové prostředky pro všechny druhy tkanin,
 - práškové prostředky pro jemné tkaniny (max. 40 °C) a vlnu,
 - tekuté prostředky, přednostně pro prací programy s nízkou prací teplotou (max. 60 °C), pro všechny druhy tkanin nebo speciální prostředky pouze pro vlnu.
- Nemíchejte různé typy pracích prostředků.
- Abyste chránili životní prostředí, nepoužívejte více pracího prostředku, než je nutné.
- Dodržujte pokyny uvedené na balení těchto výrobků.
- Používejte správné výrobky odpovídající druhu a barvě tkanin, teplotě pracího programu a míře znečištění.
- Pokud váš spotřebič není vybaven dávkovačem pracího prostředku vybaveným klapkou, tekuté prací prostředky dávkujte pomocí dávkovací odměrky/kuličky (dodává výrobce pracího prostředku).

11.4 Ekologické rady

- Běžně zašpiněné prádlo perte pomocí programu bez předpirky.

- Vždy spouštějte prací program s maximální možnou náplní prádla.
- Pokud nastavíte program s nízkou teplotou, použijte v případě nutnosti odstraňovač skvrn.
- Pro používání správného množství pracího prostředku zkontrolujte tvrdost vody ve vašem vodovodním řadu.

11.5 Tvrdost vody

Pokud je tvrdost vody ve vaší oblasti vysoká či střední, doporučujeme

12. ČIŠTĚNÍ A ÚDRŽBA



UPOZORNĚNÍ!

Viz kapitoly o bezpečnosti.

12.1 Čištění vnějších ploch

Spotřebič čistěte pouze pomocí mýdla a vlažné vody. Všechny plochy důkladně osušte.



POZOR!

Nepoužívejte alkohol, rozpouštědla ani chemické výrobky.

12.2 Odstraňování vodního kamene

Pokud je tvrdost vody ve vaší oblasti vysoká či střední, doporučujeme používat odvápnovací prostředek určený pro pračky.

Pravidelně kontrolujte bubnu, zda se na něm netvoří nános vodního kamene nebo stopy rzi.

Částice rzi odstraňujte pouze pomocí speciálních výrobků určených pro pračky. Tento proces proveďte odděleně od praní prádla.



Vždy dodržujte pokyny uvedené na balení těchto výrobků.

používat změkčovač vody určený pro pračky. V oblastech s měkkou vodou není změkčovač vody nutné používat.

Tvrdost vody ve vaší oblasti zjistíte u místní vodárenské společnosti.

Používejte správné množství změkčovače vody. Dodržujte pokyny uvedené na balení těchto výrobků.

12.3 Údržbové praní

U programů s nízkou teplotou je možné, že v bubnu zůstane určité množství pracího prostředku. Pravidelně proto provádějte údržbové praní, které provedete následovně:

- Vyjměte prádlo z bubny.
- Nastavte program pro bavlnu s nejvyšší teplotou a malým množstvím pracího prostředku.

12.4 Těsnění dvířek

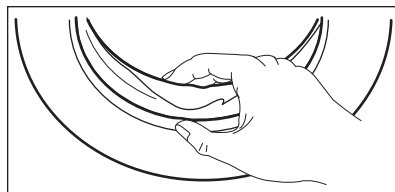

Pravidelně kontrolujte těsnění a odstraňte všechny předměty zachycené uvnitř.

12.5 Čištění dávkovače pracího prostředku

1.

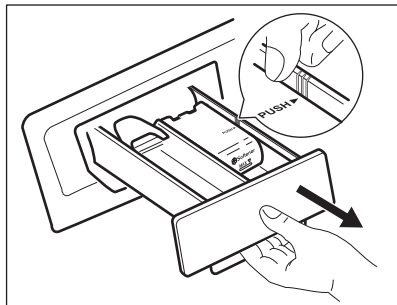

2.

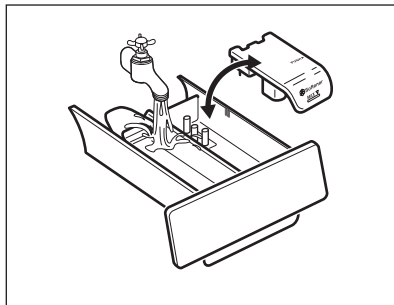

3.

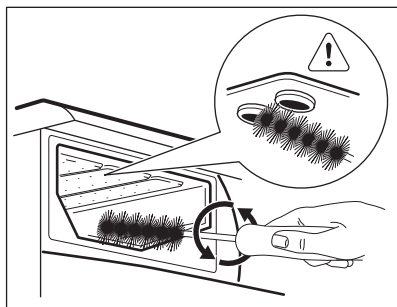

4.

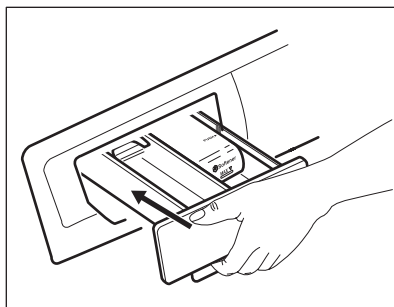

12.6 Čištění vypouštěcího filtru



UPOZORNĚNÍ!

Vypouštěcí filtr nečistěte, pokud je voda ve spotřebiči horká.

1.

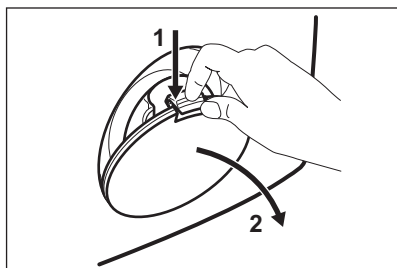

2.

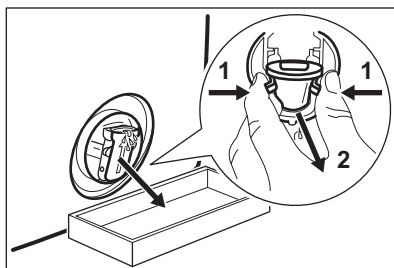

3.

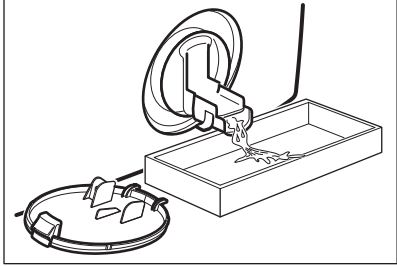

4.

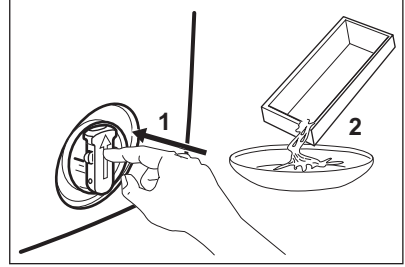

5.

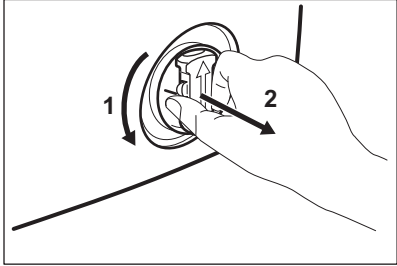

6.

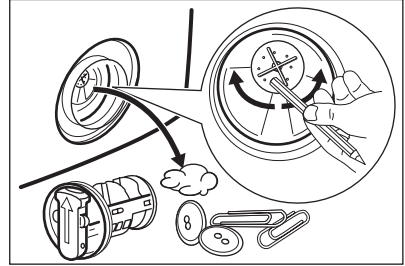

7.

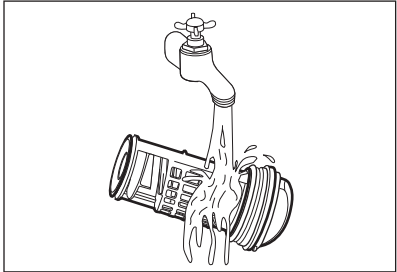

8.

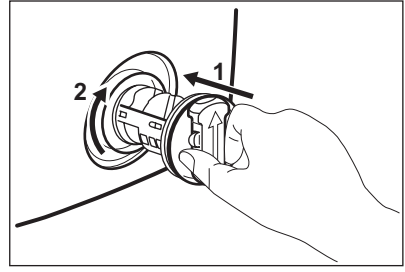

9.

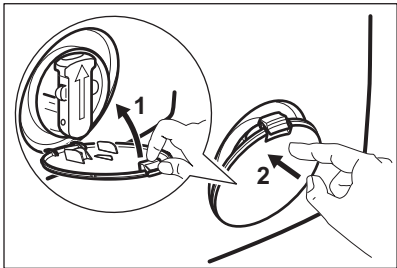

12.7 Čištění přívodní hadice a filtru přívodního ventilu

1.

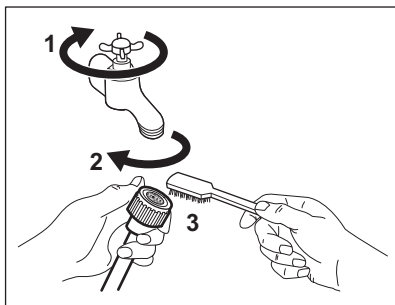

2.

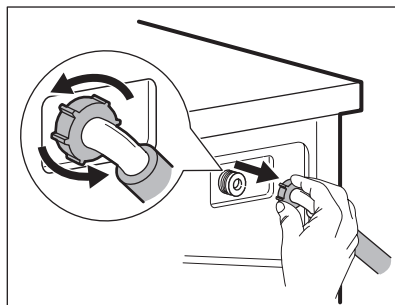

3.

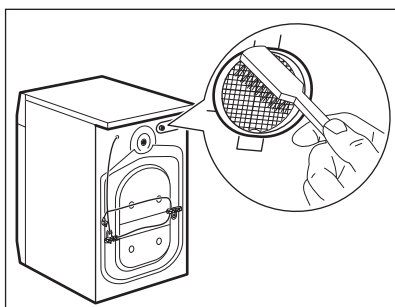

4.

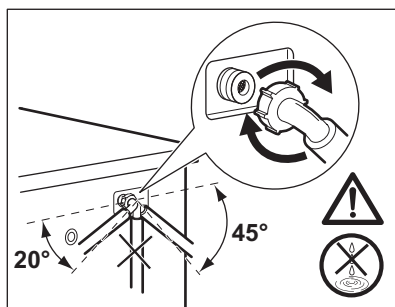

12.8 Nouzové vypouštění

Spotřebič nemůže z důvodů poruchy vypustit vodu.

Pokud se tak stane, proveďte kroky (1) až (9) uvedené v části „Čištění vypouštěcího filtru“. Je-li to nutné, čerpadlo vyčistěte.

Když vypustíte vodu pomocí nouzového vypouštění, je nutné vypouštěcí systém opět aktivovat:

1. Když vypustíte vodu pomocí nouzového vypouštění, je nutné vypouštěcí systém opět aktivovat: Do komory pro hlavní praní dávkovače pracího prostředku nalijte dva litry vody.
2. Spusťte program na vypouštění vody.

zbylou vodu z přívodní hadice a vypouštěcího čerpadla.

1. Vytáhněte zástrčku ze zásuvky.
2. Zavřete vodovodní kohoutek.
3. Oba konce přívodní hadice vložte do nádoby a nechte z hadice vytéct vodu.
4. Vyprázdňete vypouštěcí čerpadlo. Viz nouzové vypouštění.
5. Když je vypouštěcí čerpadlo prázdné, namontujte přívodní hadici zpět.



UPOZORNĚNÍ!

Před opětovným použitím spotřebiče se ujistěte, že je okolní teplota vyšší než 0 °C.

Výrobce neručí za škody způsobené nízkými teplotami.

12.9 Opatření proti vlivu mrazu

Pokud spotřebič instalujete v místě, kde může teplota klesnout pod 0 °C, vypusťte

13. ODSTRAŇOVÁNÍ ZÁVAD



UPOZORNĚNÍ!

Viz kapitoly o bezpečnosti.

13.1 Úvod

Spotřebič se nespustí nebo se zastaví během provozu.

Nejprve zkuste najít řešení problému (viz tabulka). Pokud řešení nenajdete, kontaktujte autorizované servisní středisko.

U některých problémů zazní zvuková signalizace a na displeji se zobrazí výstražný kód:

- **E10** - Spotřebič se neplní správně vodou.

- **E20** - Spotřebič nevypouští vodu.
- **E40** - Dvířka spotřebiče jsou otevřená nebo nejsou správně zavřena. Zkontrolujte dvířka!
- **E40** - Napájení ze sítě je nestabilní. Vyčkejte, dokud nebude napájení v síti stabilní.
- **E91** - Chyba v komunikaci mezi elektronickými prvky spotřebiče. Spotřebič vypněte a znovu zapněte.



UPOZORNĚNÍ!

Před kontrolou spotřebič vypněte.

13.2 Možné závady

Problém	Možné řešení
Nespustil se program.	Ujistěte se, že je zástrčka zapojená do síťové zásuvky.
	Přesvědčte se, že jsou dvířka spotřebiče zavřena.
	Ujistěte se, že není poškozená domovní pojistka či jistič.
	Ujistěte se, že jste stisknuli tlačítko Start/Pauza.
	Pokud je nastaven odložený start, zrušte jej nebo vyčkejte do konce odpočtu.
	Vypněte funkci dětské bezpečnostní pojistky, pokud je zapnutá.
Spotřebič se neplní vodou správně.	Zkontrolujte, zda je vodovodní kohoutek otevřený.
	Ujistěte se, že není příliš malý tlak na přívodu vody. Ohledně těchto informací se obraťte na místní vodárenský podnik.
	Ujistěte se, že není zanesený vodovodní kohoutek.
	Ujistěte se, že filtr na přívodní hadici a filtr na ventilu není ucpaný. Řiďte se částí „Čištění a údržba“.
	Ujistěte se, že přívodní hadice není přehnutá či přiskřípnutá.
	Ujistěte se, že je přívodní hadice správně umístěná.

Problém	Možné řešení
Spotřebič se neplní vodou a okamžitě se nevypustí.	Ujistěte se, že je vypouštěcí hadice ve správné poloze. Hadice může být umístěna příliš nízko.
Spotřebič nevypouští vodu.	Ujistěte se, že není zanesený sifon. Ujistěte se, že vypouštěcí hadice není přehnutá či přiskřípnutá. Ujistěte se, že není zanesený vypouštěcí filtr. Filtr v případě potřeby vyčistěte. Řiďte se částí „Čištění a údržba“.
	Ujistěte se, že je vypouštěcí hadice správně umístěná.
	Nastavte vypouštěcí program, pokud jste zvolili program bez vypouštěcí fáze.
	Nastavte vypouštěcí program, pokud jste zvolili funkci, která končí s vodou ve vaně.
Odstředivací fáze neprobíhá nebo prací program trvá déle než obvykle.	Nastavte program odstředování. Ujistěte se, že není zanesený vypouštěcí filtr. Filtr v případě potřeby vyčistěte. Řiďte se částí „Čištění a údržba“.
	Ručně rozložte prádlo v bubnu a spusťte odstředivací fázi znovu. Tento problém může být zapříčiněn potížemi s vyvážením.
Na podlaze je voda.	Ujistěte se, že spojky na vodních hadicích jsou těsné a neuniká z nich žádná voda. Ujistěte se, že vypouštěcí hadice není poškozená. Ujistěte se, že používáte správný prací prostředek ve správném množství.
Nelze otevřít dvířka spotřebiče.	Ujistěte se, že se prací program dokončil. Nastavte vypouštěcí či odstředivací program, pokud je v bubnu voda.
Spotřebič vydává nezvyklý hluk.	Ujistěte se, že je spotřebič správně vyrovnán. Řiďte se pokyny v části „Instalace“. Ujistěte se, že jste odstranili veškerý obalový materiál a přepravní šrouby. Řiďte se pokyny v části „Instalace“. Do bubnu přidejte více prádla. Může se jednat o příliš malou náplň.

Problém	Možné řešení
Program je kratší než je zobrazený čas.	Spotřebič vypočítá novou dobu podle množství prádla. Viz kapitola „Údaje o spotřebě“.
Program je delší než je zobrazený čas.	Je-li prádlo rozložené nerovnoměrně, doba praní bude delší. Jedná se o běžný jev.
Neuspokojivé výsledky praní.	Zvyšte množství pracího prostředku nebo použijte jiný.
	Před vypráním prádla odstraňte odolné skvrny pomocí speciálního přípravku.
	Nastavte správnou teplotu.
	Snižte náplň prádla.
Nelze nastavit funkci.	Ujistěte se, že jste stisknuli pouze požadovaná tlačítka.

Po kontrole spotřebič zapněte. Program bude pokračovat od okamžiku, ve kterém byl přerušen.

Pokud se problém objeví znovu, obraťte se na autorizované servisní středisko.

Pokud se na displeji zobrazí jiné výstražné kódy. Vypněte a zapněte spotřebič. Pokud problém přetrvává, obraťte se na autorizované servisní středisko.

14. TECHNICKÉ ÚDAJE

Rozměry	Šířka / Výška / Hloubka / Celková hloubka	600 mm/ 850 mm/ 520 mm/ 576 mm
Připojení k elektrické síti	Napětí Celkový příkon Pojistka Frekvence	230 V 2 200 W 10 A 50 Hz
Úroveň ochrany proti průniku pevných částic a vlhkosti, kterou zajišťuje ochranný kryt s výjimkou míst, kde není nízkonapěťové vybavení chráněno proti vlhkosti		IPX4
Tlak přívodu vody	Minimální Maximální	0,5 barů (0,05 MPa) 8 barů (0,8 MPa)
Přívod vody ¹⁾		Studená voda
Maximální množství prádla	Bavlna	8 kg
Třída energetické účinnosti		A+++
Rychlost odstředování	Maximální	1400 ot/min

¹⁾ Přívodní hadici připojte ke kohoutku se závitem 3/4".

15. POZNÁMKY K OCHRANĚ ŽIVOTNÍHO PROSTŘEDÍ

Recyklujte materiály označené symbolem . Obaly vyhodte do příslušných odpadních kontejnerů k recyklaci. Pomáhejte chránit životní prostředí a lidské zdraví a recyklovat elektrické a elektronické spotřebiče

určené k likvidaci. Spotřebiče označené příslušným symbolem  nelikvidujte spolu s domovním odpadem. Spotřebič odevzdejte v místním sběrném dvoře nebo kontaktujte místní úřad.

SISUKORD

1. OHUTUSINFO.....	49
2. OHUTUSJUHISED.....	50
3. SEADME KIRJELDUS.....	51
4. JUHTPANEEL.....	52
5. PROGRAMMITABEL.....	53
6. TARBIMISVÄÄRTUSED.....	54
7. VALIKUD.....	55
8. SEADED.....	56
9. ENNE ESIMEST KASUTAMIST.....	57
10. IGAPÄEVANE KASUTAMINE.....	57
11. VIHJEID JA NÄPUNÄITEID.....	61
12. PUHASTUS JA HOOLDUS.....	62
13. VEAOTSING.....	65
14. TEHNILISED ANDMED.....	68

SULLE MÕELDES

Täname teid selle Electroluxi seadme ostmise eest. Olete valinud toote, mille loomisel on rakendatud pikaagest asjatundlikku kogemust ja uuenduslikkust. Nutika ja stiilse disaini kõrval ei ole unustatud ka teid. Ükskõik, millal te seda ka ei kasuta – suurepärase tulemuses võite te alati kindel olla.

Teretulemast Electroluxi.

Külastage meie veebisaiti:



Kasutusnõuanded, brošüürid, veaotsing, teave teeninduse kohta:
www.electrolux.com



Registreerige oma toode parema teeninduse saamiseks:
www.registerelectrolux.com



Ostke lisaseadmeid, tarvikuid ja originaalvaruosi:
www.electrolux.com/shop

KLIENDITEENINDUS

Soovitame alati kasutada originaalvaruosi.

Teenindusse pöördumisel peaksid teil olema varuks järgmised andmed. Mudel, tootenumber (PNC), seerianumber.

Andmed leiate andmesildilt.



Hoiatus / oluline ohutusinfo.



Üldine informatsioon ja nõuanded



Keskkonnateave

Jäetakse õigus teha muutusi.

1. ⚠ OHUTUSINFO

Enne seadme paigaldamist ja kasutamist lugege kaasasolev juhend tähelepanelikult läbi. Tootja ei vastuta vale paigaldamise või ebaõige kasutuse tõttu tekkinud vigastuste ja kahjude eest. Hoidke juhend alles, et saaksite seda ka edaspidi kasutada.

1.1 Laste ja ohustatud inimeste turvalisus

- Seda seadet võivad kasutada vähemalt 8-aastased lapsed ning füüsilise, sensoorse või vaimse puudega inimesed või kogemuste ja teadmisteta isikud juhul, kui nende tegevuse üle on järelvalve ja neid juhendatakse seadme turvalise kasutamise osas ning nad mõistavad seadme kasutamisega kaasnevat ohte.
- Ärge lubage lastel seadmega mängida.
- Hoidke pakendid lastele kättesaamatuna.
- Hoidke pesuained lastele kättesaamatuna.
- Hoidke lapsed ja lemmikloomad seadme uksest eemal, kui see on avatud.
- Ilma järelvalveta ei tohi lapsed seadet puhastada ega hooldustoiminguid läbi viia.

1.2 Üldine ohutus

- Ärge muutke seadme tehnilisi omadusi.
- Ärge ületage maksimaalset pesukogust 8 kg (vt jaotist "Programmitabel").
- Kasutatav veesurve (minimaalne ja maksimaalne) peab olema vahemikus 0,5 baari (0,05 MPa) kuni 8 baari (0,8 MPa).
- Põhjal olevaid ventilatsioonivahendid (kui need on olemas) ei tohi vaipkattega tõkestada.
- Seade tuleb veevarustusega ühendada kaasasolevate uute voolikukomplektide abil. Vanu voolikukomplekte kasutada ei tohi.

- Kui toitejuhe on vigastatud, laske see ohutuse mõttes välja vahetada tootja, selle volitatud hooldekeskuses või lihtsalt kvalifitseeritud isiku poolt.
- Enne hooldust lülitage seade välja ja ühendage toitepistik pistikupesast lahti.
- Ärge kasutage seadme puhastamiseks vee- või aurupihustit.
- Puhastage seadet pehme niiske lapiga. Kasutage ainult neutraalseid pesuaineid. Ärge kasutage abrasiivseid tooteid, küürimisšvamme, lahusteid ega metallist esemeid.

2. OHUTUSJUHISED

2.1 Paigaldamine

- Eemaldage pakend ja transportimispoliidid.
- Jätke transportimispoliidid alles. Seadme liigutamisel peate trumli fikseerima.
- Olge seadme teise kohta viimisel ettevaatlik, sest see on raske. Kasutage alati kaitsekindaid.
- Kahjustatud seadet ei tohi paigaldada ega kasutada.
- Järgige seadmega kaasas olevaid paigaldusjuhiseid.
- Ärge paigutage seadet kohta, kus temperatuur jääb alla 0 °C või kohta, kus see puutub kokku välisõhuga.
- Veenduge, et põrand, kuhu te seadme paigaldate, on tasane, stabiilne, kuumakindel ja puhas.
- Veenduge, et seadme ja põranda vahel oleks tagatud õhuringlus.
- Reguleerige jalgu, et seadme ja vaiba vahele jääks piisavalt ruumi.
- Ärge paigaldage seadet kohta, kus selle ust ei saa täielikult avada.

2.2 Elektriühendus

- Seade peab olema maandatud.
- Kasutage alati nõuetekohaselt paigaldatud ohutut pistikupesast.
- Kontrollige, kas andmesildil toodud elektrilised parameetrid vastavad vooluvõrgu näitajatele. Vastasel juhul võtke ühendust elektrikuga.

- Ärge kasutage mitmikpistikuid ega pikenduskaableid.
- Veenduge, et te ei vigastaks toitepistikut ega -juhet. Kui seadme toitekaabel tuleb välja vahetada, siis pöörduge meie hoolduskeskusse.
- Ühendage toitepistik seinakontakti alles pärast paigalduse lõpuleviimist. Veenduge, et pärast paigaldamist säilib juurdepääs toitepistikule.
- Ärge katsuge toitejuhet ega toitepistikut märgade kätega.
- Seadet välja lülitades ärge tõmmake toitekaablist. Hoidke alati kinni toitepistikust.
- Ainult UK-s ja Iirimaa: Seadmel on 13-ampriline voolupistik. Kui on vaja vahetada toitepistikus olevat kaitset, kasutage 13-amprilist ASTA (BS 1362) kaitset.
- See seade vastab EÜ direktiividele.

2.3 Veeühendus

- Veenduge, et te veevoolikuid ei vigastaks.
- Enne seadme ühendamist uute torude või pikalt kasutamata torudega laske neist vett läbi voolata, kuni vesi jääb puhtaks.
- Seadme esmakordsel kasutamisel veenduge, et kusagil ei oleks lekkeid.

2.4 Kasutamine



HOIATUS!

Vigastuse, elektrilöögi, tulekahju, põletuste või seadme kahjustamise oht!

- Kasutage seda seadet ainult kodustes tingimustes.
- Järgige pesuainepakendil olevaid kasutusjuhiseid.
- Ärge pange süttivaid või süttiva ainega määratud esemeid seadmesse, selle lähedusse või peale.
- Jälgige, et pesu hulgas ei oleks metallist esemeid.
- Ärge asetage võimaliku lekkevee kogumiseks seadme alla nõusid.

Sobivate tarvikute kohta saate lisateavet volitatud teeninduskeskusest.

- Ärge puudutage programmi töötamisel ukseklaasi. Klaas võib olla kuum.

2.5 Jäätmekäitlus



HOIATUS!

Lämbumis- või vigastusoh!

- Eemaldage seade vooluvõrgust.
- Lõigake toitekaabel seadme küljest lahti ja visake ära.
- Eemaldage seadme ukse fiksaator, et vältida laste ja loomade seadmesse lõksujäämist.

3. SEADME KIRJELDUS

3.1 Seadme ülevaade

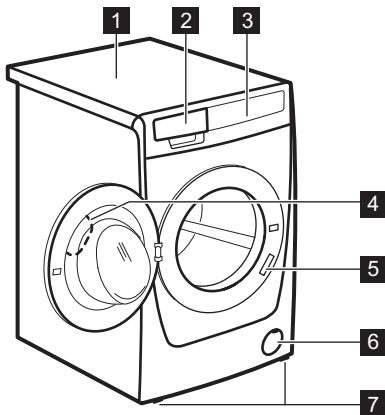

- 1 Tööpind
- 2 Pesuaine jaotur
- 3 Juhtpaneel
- 4 Ukse käepide
- 5 Andmesilt
- 6 Tühjenduspumba filter
- 7 Jalad seadme loodimiseks

4. JUHTPANEEL

4.1 Juhtpaneeli kirjeldus

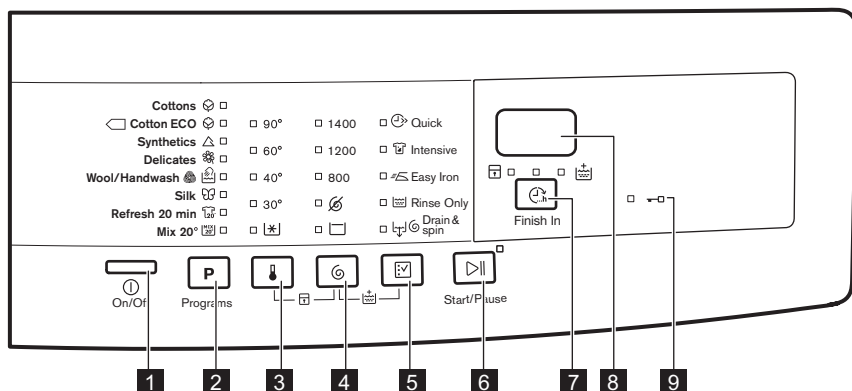

- 1** Sisse/välja nupp (Sees/väljas)
- 2** Programmivaliku puutenupp **P**
- 3** Temperatuurivaliku puutenupp
- 4** Tsentrifugimisvaliku puutenupp
- 5** Valikute puutenupp
- 6** Start/paus-puutenupp
- 7** Lõpetamisaja puutenupp (Lõpetusaeg)
- 8** Ekraan
- 9** Lukustatud ukse indikaator

4.2 Ekraan

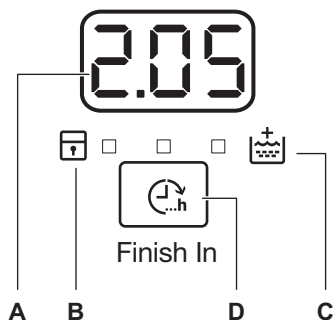

- A)** Aja ala:
 - 1.25: programmi kestus
 - 3h: lõpetamise aeg
 - E 20: veakoodid
 - Err: veateade
 - 0: programm on lõppenud.
- B)** Lapseluku indikaator:
 - Indikaator süttib, kui lülitate selle funktsiooni sisse.
- C)** Lisaloputuse indikaator:
 - Indikaator süttib, kui lülitate selle valiku sisse.
- D)** Puutenupp Lõpetusaeg.

5. PROGRAMMITABEL

Programm Temperatuuriva- hemik	Maksimaalne pesukogus Maksimaalne pöörlemiskiir- us	Programmi kirjeldus (Pesu ja määrdumise tüüp)
Puuvillane  90 °C - külm	8 kg 1400 p/min	Valge puuvillane ja värviline puuvillane. Tavaline ja kerge määrdumine.
 Puuvillase ökonoomne ¹⁾  60 °C - 40 °C	8 kg 1400 p/min	Valge puuvillane ja värvikindel puuvillane. Tavaline määrdumisaste. Energiatarve vähe- neb ja pesuprogrammi aeg pikeneb.
Tehiskiud  60 °C - külm	3 kg 1200 p/min	Tehiskiust või segakiust esemed. Tavaline määrdumisaste.
Õrn materjal  40 °C - külm	3 kg 1200 p/min	Õrnad kangad nagu akrüül, viskoos, põ- lüester. Tavaline määrdumisaste.
Villane/käsipesu   40 °C - külm	2 kg 1200 p/min	Masinpestav villane, käsitsipestav villane ja õrnad kangad, millel on "käsitsipestava" eseme sümbol.²⁾
Siid  30 °C	1 kg 800 p/min	Eriprogramm siidist ja sega-tehiskiust ese- metele.
Värskendus 20 min  40 °C - 30 °C	1 kg 1200 p/min	Väga lühike tsükkel puuvillastele ja tehiskiust kergelt määrdunud või ainult üks kord kantud esemetele.
Segapesu 20°  20 °C	2 kg 1200 p/min	Eriprogramm puuvillastele, tehiskiust ja segu- kangast kergelt määrdunud esemetele. Valige see programm, et vähendada energiatarvet. Veenduge, et pesuaine on mõeldud pesemi- seks madalamal temperatuuril – see tagab par- ema tulemuse ³⁾ .

1) Standardprogrammid energiaklassi tarbimisväärtustele. Vastavalt määrusele 1061/2010 on need programmid vastavalt "puuvillase pesu 60°C standardprogramm" ja "puuvillase pesu 40°C standardprogramm". Kombineeritud energiakasutust ja veetarbimist silmas pidades on need kõige tõhusamad programmid tavalise määrdumisastmega pesu pesemiseks.



Pesufaasi veetemperatuur võib erineda valitud programmi kohta esitatud tem-
peratuurist.

2) Õrna pesu tagamiseks pöörleb trummel selle tsükli ajal aeglaselt. Võib tunduda, et trum-
mel ei pöörlegi või ei pöörle õigesti. Tegu on seadme normaalse tööga.

3) Temperatuuriindikaatorit ei kuvata.

Programmivalikute ühilduvus

Programm									
	■	■	■	■	■	■	■	■	■
	■	■	■	■		■	■	■	■
	■	■	■	■	■	■	■	■	■
	■	■	■	■	■	■	■	■	■
	■	■	■			■	■	■	
	■	■	■			■	■	■	
	■	■	■		■	■	■	■	

1) Kui valite selle funktsiooni, on soovitatav pesukogust vähendada. Võite pesta ka täiskogust, kuid pesutulemused võivad olla mitterahuldavad. Soovitatav pesukogus: puuvillane: 4 kg, tehiskiust ja õrn pesu: 1,5 kg.

6. TARBIMISVÄÄRTUSED



Selles tabelis toodud andmed on ligikaudsed. Andmeid võivad muuta erinevad asjaolud: pesu kogus ja tüüp, vee ja ümbritseva õhu temperatuur.



Programmi käivitumisel kuvatakse näidikul programmi kestus maksimaalse pesukoguse puhul.

Pesufaasi ajal arvutatakse programmi kestus automaatselt üle ning seda vähendatakse juhul, kui pesukogus jääb maksimaalsest kogusest väiksemaks (nt Puuvillase 60°C programmi puhul, kui maksimaalne pesukogus on 8 kg, ületab programmi kestus 2 tundi; kui pesukogus on 1 kg, jääb programmi kestus alla 1 tunni).

Kui masin arvutab programmi tegelikku kestust, vilgub näidikul täpp.

Programmid	Kogus (kg)	Energia- tarve (kWh)	Veekulu (liitrid)	Programmi ligikaudne kestus (minutid)	Jääkniis- kus (%) ¹⁾
Puuvillane 60 °C	8	1,35	70	159	52
Puuvillane 40 °C	8	0,87	69	158	52
Tehiskiud 40 °C	3	0,60	56	103	35

Programmid	Kogus (kg)	Energia-tarve (kWh)	Veekulu (liitrid)	Programmi ligikaudne kestus (minutid)	Jääkniiskus (%) ¹⁾
Õrn materjal 40 °C	3	0,55	59	81	35
Villane/käsipesu 30 °C	2	0,30	53	57	30
Puuvillase standardprogrammid					
Puuvillase 60 °C standardprogramm	8	0,96	52	244	52
Puuvillase 60 °C standardprogramm	4	0,73	40	210	52
Puuvillase 40 °C standardprogramm	4	0,62	41	196	52

1) Tsentrifuugimisfaasi lõpus.

Väljas-režiim (W)	Ooterežiim (W)
0,48	0,48
Tabelis toodud andmed vastavad ELi komisjoni määruse 1015/2010 rakendusdirektiivile 2009/125/EÜ.	

7. VALIKUD

7.1 Temperatuur

Selle valikuga saate muuta vaiketemperatuuri.

Indikaator  = külm vesi.

Süttib valitud temperatuuri indikaator.

7.2 Tsentrifuugimine

Selle nupuga saate vähendada pöörlemiskiiruse vaikeväärtust.

Süttib valitud kiiruse indikaator.

Täiendavad tsentrifuugimisvalikud:

Tsentrifuugimiseta

- Valige see funktsioon, kui soovite tsentrifuugimistsüklid välja lülitada. Saadaval on ainult tühjendustsüklid.
- Süttib vastav indikaator.
- Valige see funktsioon väga õrnade kangaste puhul.

- Loputustsüklid kasutab mõne pesuprogrammi puhul rohkem vett.

Loputusvee hoidmine

- Valige see funktsioon, et vältida pesu kortsustumist.
- Süttib vastav indikaator.
- Trummel on vett pärast programmi lõpetamist.
- Trummel pöörleb regulaarselt, et takistada pesu kortsustumist.
- Uks on lukustatud. Ukse lukust vabastamiseks tuleb seadmest vesi välja lasta.



Vee väljalaskmiseks vt jaotist "Pesuprogrammi lõpus".

7.3 Kiirpesu

Selle valiku abil saate pesuprogrammi kestust vähendada.

Kasutage seda funktsiooni kergelt määratud pesu puhul või värskendamiseks.

Süttib vastav indikaator.

7.4 Intensiivne

See valik on mõeldud väga määratud esemete pesuks.

Selle valiku pesutsüklid kestab kauem.

Süttib vastav indikaator.

7.5 Kerge triikida

Kortsude vältimiseks on pesemine ja tsentrifuugimine õrnem.

Seade vähendab pöörlemiskiirust, kasutab rohkem vett ja kohandab programmi kestuse pesu tüübile vastavaks.

Süttib vastav indikaator.

7.6 Ainult loputamine

Selle valikuga saate teostada ainult valitud pesuprogrammi viimase loputuse.

Kui valite ka lisaloputuse (), lisatakse kaks või rohkem loputuskorda.

Süttib vastav indikaator.

7.7 Tühjendus ja tsentrifuugimine

Selle valiku abil saate teostada tsentrifuugimise ja tühjendustsükli.

Tsentrifuugimistsüklid vastab valitud pesuprogrammile.



Kui valite ka ilma tsentrifuugimiseta () valiku, teostatakse ainult vee väljalaskmine.

7.8 Lõpetusaeg

Selle valiku abil saate valida tundide arvu, pärast mida soovite pesuprogrammi lõppevat.

Võite valida vahemikus 3 kuni 20 tundi.

Ekraanil kuvatakse tundide arv; süttib nupu () kohal olev indikaator.

7.9 Lisaloputus

Selle valikuga saate lisada pesuprogrammile loputustsükleid.

Kasutage seda programmi, kui kellelgi lähikondlastest on pesuainete suhtes allergia või kui asute pehme veega piirkonnas.

Süttib vastav indikaator.¹

8. SEADED



8.1 Lisaloputus

Selle valikuga jääb uue programmi valimisel lisaloputus alati valituks.



- Selle valiku **aktiveerimiseks/deaktiveerimiseks** puudutage samal ajal nuppu  ja , kuni indikaator  süttib/kustub.

8.2 Lapselukk

Selle valikuga saate takistada lastel juhtpaneeliga mängimist.

- Selle valiku **aktiveerimiseks/deaktiveerimiseks** puudutage samal ajal nuppu  ja , kuni indikaator  süttib/kustub.

¹ Valiku sisselülitamise kohta vt "Seaded".

Aktiveerige see valik pärast nupu  puudutamist: nupud on lukustatud (välja arvatud ).

-  See valik jääb sisselülitatuks ka pärast seadme väljalülitamist.

8.3 Helisignaalid

Helisignaalid kõlavad:

- Programmi lõppemisel.

- Kui seadmel on tõrge. Helisignaalide **deaktiveerimiseks/ aktiveerimiseks** puudutage 4 sekundi jooksul samaaegselt nuppu **P** ja nuppu .

-  Helisignaalide väljalülitamisel töötavad need ikka, kui seadmel on rike.

9. ENNE ESIMEST KASUTAMIST

1. Kallake väike kogus pesuainet pesufaasi lahtrisse.
2. Valige ja käivitage kõrgeima temperatuuriga programm puuvillasele ilma pesuta.

See eemaldab kõikvõimaliku mustuse trumlist ja paagist.

10. IGAPÄEVANE KASUTAMINE

-  **HOIATUS!**
Vt ohutust käsitlevaid peatükke.

10.1 Pesu panemine masinasse

1. Avage seadme uks.
2. Asetage pesuesemed ükshaaval trumlisse.
3. Raputage esemeid enne seadmesse asetamist.

Jälgige, et te ei paneks liiga palju pesu trumlisse.

4. Sulgege uks.

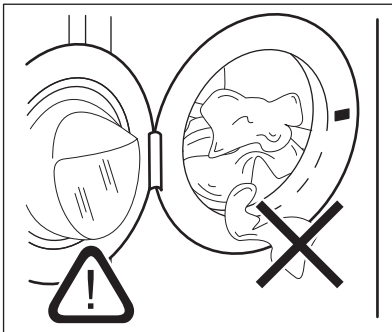

-  **ETTEVAATUST!**

Veenduge, et pesu ei jääks ukse ja tihendi vahele. Vastasel juhul tekib vee lekkimise ja pesu kahjustamise oht.

10.2 Pesuaine ja lisandite kasutamine

1. Mõõtke välja vajalik kogus pesuainet ja kanga pehmedajat.
2. Sulgege pesuaine sahtel ettevaatlikult.

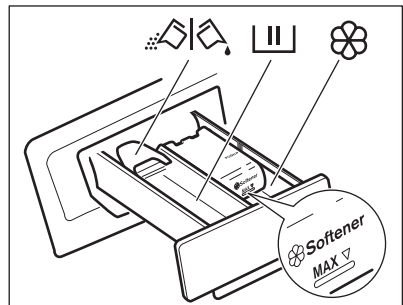

10.3 Pesuainelahtrid



Pesuainelahter pesufaasi jaoks. Vedelat pesuainet kasutades lisage see vahetult enne programmi käivitamist.



Lahter vedelate lisandite (pesupehmedaja, tärgeldusvahendi) jaoks.



ETTEVAATUST!

Ärge ületage taset **MAX**.



Klapp pesupulbri või vedela pesuaine jaoks.

10.4 Vedel pesuaine või pesupulber

1.

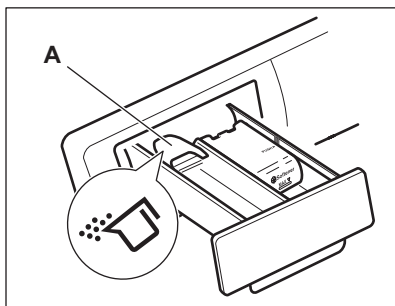

2.

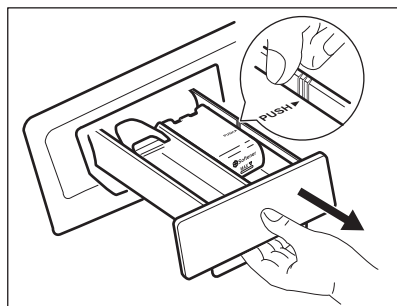

3.

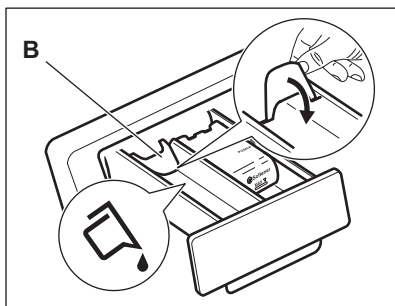

4.

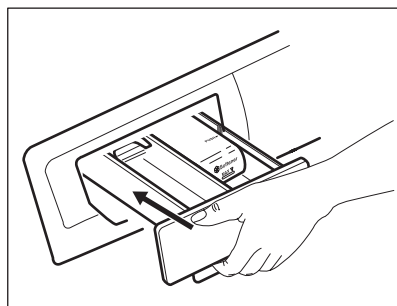

- Asend **A** pesupulbri jaoks (tehaseseade).
- Asend **B** vedela pesuaine jaoks.



Kui kasutate vedelat pesuainet:

- Ärge kasutage želatiinilaotist või paksu vedelat pesuainet.
- Ärge pange maksimumtasemest rohkem vedelat pesuainet.
- Ärge valige viitkäivitust (või lõpufunktsiooni).

10.5 Seadme sisselülitamine

Seadme sisse- või väljalülitamiseks vajutage ja hoidke paar sekundit nuppu



Kui seade välja lülitatakse, kostab helisignaal. Ekraanil kuvatakse käivitusanimatsioon. Animatsioon kuvab kiiresti kõiki pesuprogramme, vaiketemperatuure ning pöörete seadeid. Ekraanil kuvatakse sõna On (Sees).

10.6 Programmi valimine



1. Puudutage programminuppu **P** ja valige programm.
 - Nupu  -indikaator vilgub.
 - Ekraanil kuvatakse programmi kestus.
2. Vajadusel muutke temperatuuri ja pöörlemiskiirust või lisage saadaolevaid funktsioone. Funktsiooni aktiveerimisel süttib vastava funktsiooni indikaator.



Kui teie valikus on viga, kuvatakse ekraanil teade .

10.7 Programmi käivitamine ilma valikuta Lõpetusaeg

Puudutage nuppu .



- Nupu  indikaator lõpetab vilkumise ja jääb põlema.
- Programm käivitub, uks lukustub ning indikaator  põleb.
- Tühjenduspump võib pesuprogrammi algusfaasis veidi aega töötada.



Umbes 15 minutit pärast programmi algust:

- Seade kohandab programmi kestuse automaatselt pestava pesu kogusega.
- Ekraanil kuvatakse uus näit.

10.8 Programmi käivitamine valikuga Lõpetusaeg

1. Puudutage järjest nuppu , et valida tundide arv, pärast mida soovite pesutsükli lõpetavat. Ekraanil kuvatakse valitud tundide arv (nt ) ning nupu  kohal olev indikaator põleb, tähistamaks sisselülitatud valikut.





2. Puudutage nuppu  :
 - Uks on avatud.
 - Seade alustab pöördloendust.
 - Kui pöördloendus on lõppenud, käivitub programm automaatselt.



Valikut Lõpetusaeg saab tühistada või muuta enne nupu  puudutamist.



Pärast nupu  puudutamist saate valikut Lõpetusaeg ainult tühistada.

Valiku Lõpetusaeg tühistamiseks:

- a. Puudutage nuppu , et seadme töö peatada. Nupu  indikaator vilgub.
- b. Puudutage nuppu , kuni selle kohal olev indikaator kustub. Pesuprogrammi koheseks käivitamiseks puudutage nuppu  uuesti.

10.9 Programmi katkestamine ja seadete muutmise

Enne tööle hakkamist saate muuta vaid mõnda funktsiooni.

1. Puudutage . Nupu indikaator vilgub.
2. Muutke valikuid. Kui muudate mõnda Lõpetusaeg seadet, siis lülitub valik välja.
3. Puudutage uuesti . Pesuprogramm jätkab tööd.



10.10 Programmi tühistamine

1. Vajutage mõni sekund nuppu , et tühistada programm ning seade välja lülitada.
2. Vajutage uuesti sama nuppu, et seade sisse lülitada. Nüüd võite valida uue pesuprogrammi.



Seade ei tühjene veest. Trumlisse jäänud vett saab kasutada järgmiseks pesutsükliks.

10.11 Ukse avamine





Programmi (või ) töötamise ajal on seadme uks lukustatud. Indikaator  põleb.







ETTEVAATUST!

Kui trumlis oleva vee temperatuur ja tase on liiga kõrged, ei saa te ust avada.

Ukse avamiseks tsükli esimeste minutite ajal (või kui töötab) :



1. Seadme peatamiseks puudutage nuppu .
2. Oodake, kuni indikaator  kustub.
3. Te võite ukse avada.
4. Sulgege uks ja puudutage uuesti nuppu . Programm (või ) jätkub.

10.12 Programmi lõpus







- Seade peatab automaatselt töö.
- Kõlab helisignaali (kui see on aktiveeritud).
- Ekraanil kuvatakse .
- Nupu  indikaator kustub.
- Ukseluku indikaator  kustub.
- Te võite ukse avada.
- Eemaldage seadmest pesu. Veenduge, et trummel on tühi.
- Seadme väljalülitamiseks vajutage paar sekundit nuppu .
- Sulgege veekraan.
- Hallituse ja ebameeldiva lõhna vältimiseks hoidke pesuaine jaoturi sahtel paakil.

Pesuprogramm on lõppenud, kuid trumlis on vesi.

- Trummel pöörleb regulaarselt, et takistada pesu kortsustumist.
- Indikaator  vilgub, tuletamaks meelde, et vesi tuleb seadmest välja lasta.

- Ukseluku indikaator  põleb. Nupu  indikaator vilgub. Uks on lukustatud.
- Ukse avamiseks tuleb seadmest vesi välja lasta.

Veest tühjendamine:



1. Vee väljalaskmiseks.
 - Puudutage nuppu . Seade tühjeneb veest ja tsentrifuugib valitud programmi puhul ette nähtud maksimaalsel pöörlemiskiirusel.
 - Pöörlemiskiiruse muutmiseks võite ka puudutada nuppu  ja seejärel vajutada . Seade tühjeneb veest ja tsentrifuugib. Kui valite , siis seade tühjeneb veest.
2. Kui programm on lõppenud ja ukseluku indikaator  kustunud, saate avada ukse.
3. Seadme väljalülitamiseks vajutage paar sekundit nuppu .



Seade tühjeneb veest ja tsentrifuugib automaatselt umbes 18 tunni pärast (välja arvatud villase pesu programm).

10.13 AUTOMAATNE VÄLJALÜLITUS

Järkjärguline AUTOMAATNE VÄLJALÜLITUS lülitab seadme automaatselt madalama energiatarbimise režiimile. Kõik indikaatorid ja ekraan kustuvad, kui:

- Seadet ei kasutata 5 minuti jooksul enne nupu  puudutamist. Seadme uuesti sisselülitamiseks vajutage nuppu .
- Pärast 5 minuti möödumist pesuprogrammi lõpust. Seadme uuesti sisselülitamiseks vajutage nuppu . Ekraanil kuvatakse viimati valitud pesuprogrammi aeg. Kui soovite valida uue tsükli, puudutage nuppu **P**.

11. VIHJEID JA NÄPUNÄITEID

11.1 Pesu asetamine masinasse

- Jaotage pesu: valge, värviline, sünteetiline, õrn pesu ja villane pesu.
- Järgige pesemisjuhiseid, mis on riiete hooldussiltidel.
- Ärge peske korraga valgeid ja värvilisi esemeid.
- Mõned värvilised esemed võivad esmasel pesul oma värvi kaotada. Soovitame esimestel kordadel neid esemeid pesta eraldi.
- Nööpige kinni padjapüürid, sulgege lukud, haagid ja trukid. Pange kinni rihmad.
- Tühjendage taskud ja voltige riided lahti.
- Keerake pahupidi mitmekihilised riided, villased ja värvitud riided.
- Eemaldage tugevad plekid.
- Peske rasketele plekkidele sobiva pesuainega.
- Olge kardinatega ettevaatlikud. Eemaldage kardinatelt klambrid või asetage need pesukotti või padjapüüri.
- Ärge peske masinas palistusteta või õmblemata servadega rõivaid. Peske väikesi esemeid (tugikaartega rinnahoidjaid, võõsid, sukkepükse) pesukotis.
- Väike pesukogus võib tekitada probleeme masina tasakaaluga väänamisfaasis. Kui see juhtub, kohendage käsitsi esemeid trumlis ning käivitage tsentrifuugimistsükkel uuesti.

11.2 Rasketieemaldatavad plekid

Mõnele plekile ei piisa ainult veest ja pesuainest.

Soovitame need plekid eemaldada enne esemete masinasse panemist.

Vastavad plekieemaldajad on olemas. Kasutage plekieemaldajat, mis on vastav pleki tüübile ja kangale.

11.3 Pesuained ja lisandid

- Kasutage ainult pesumasinate jaoks valmistatud pesuaineid ja lisandeid:
 - pesupulbrid kõigile kangatüüpidele,
 - pesupulbrid õrnale pesule (maks. 40 °C) ja villaste esemetele,
 - vedelad pesuained, soovitatavalt madalal temperatuuril pestavate (60 °C maks.) kõigi kangatüüpide või spetsiaalselt villaste esemete jaoks.
- Ärge segage erinevaid pesuaineid.
- Looduse säästmiseks ärge kasutage pesuainet rohkem, kui ette nähtud.
- Järgige toodete pakenditel olevaid juhiseid.
- Kasutage kanga tüübile ja värvile, programmi temperatuurile ja määrumisastmele vastavaid tooteid.
- Kui seadmel ei ole klapiga pesuaine dosaatorit, lisage vedel pesuaine doseerimiskuuuga (saadaval pesuaine tootjalt).

11.4 Ökoloogilised näpunäited

- Valige ilma eelpesuta programm, et pesta tavalise määrumisastmega pesu.
- Programmi käivitamisel sisestage alati maksimaalne kogus pesu.
- Vajadusel kasutage madala temperatuuriga pestes plekieemaldajat.
- Õige pesuaine koguse kasutamiseks kontrollige oma kodust veekaredust.

11.5 Vee karedus

Kui vee karedus teie piirkonnas on kõrge või keskmine, soovime pesumasinates kasutada veepehmdajat. Madala veekaredusega piirkondades ei ole tarvis veepehmdajat kasutada.

Veekareduse väljauurimiseks võtke ühendust kohaliku vee-ettevõttega.

Kasutage õiges koguses veepehmdajat. Järgige toodete valmistajate pakenditel olevaid juhiseid.

12. PUHASTUS JA HOOLDUS



HOIATUS!

Vt ohutust käsitlevaid peatükke.

12.1 Välispinna puhastamine

Puhastage masin ainult seebi ja sooja veega. Kuivatage täielikult kõik pinnad.



ETTEVAATUST!

Ärge kasutage alkoholi, lahusteid ega keemilisi aineid.

12.2 Katlakivi eemaldamine

Kui vee karedus teie piirkonnas on kõrge või keskmine, soovitame pesumasinates kasutada veepehmedajat.

Kontrollige regulaarselt trumlit, et vältida katlakivi- ja roostejääke.

Roosteplekkide eemaldamiseks kasutage ainult pesumasinatele ette nähtud tooteid. Ärge tehke seda koos pesupesemisega.



Järgige alati toodete valmistajate pakenditel olevaid juhiseid.

12.5 Pesuaine jaoturi puhastamine

1.

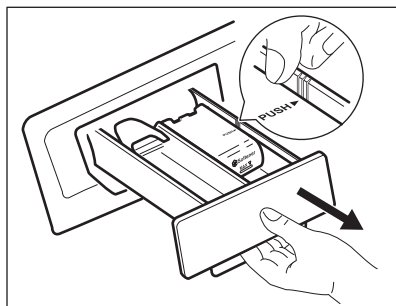

2.

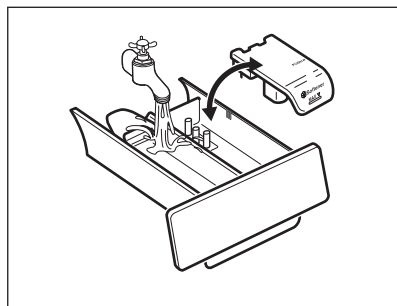

12.3 Hoolduspesu

Madalate temperatuuridega programmide puhul on võimalik, et osa pesuainest jääb trumlisse. Tehke regulaarselt hoolduspesusid. Selleks:

- Eemaldage trumlis olevad esemed.
- Valige puuvillase pesu programm kõige kõrgema temperatuuriga ning väikese koguse pesuainega.

12.4 Uksetihend

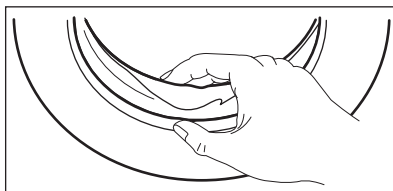

Kontrollige regulaarselt uksetihendit ja eemaldage kõik objektid siseosalt.

3.

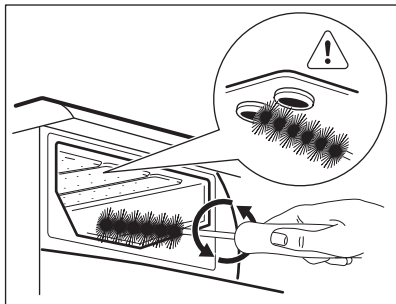

4.

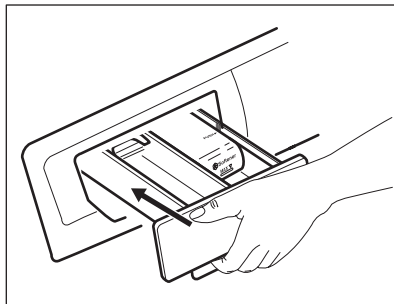

12.6 Tühjendusfiltri puhastamine



HOIATUS!

Ärge puhastage tühjendusfiltrit, kui vesi seadmes on kuum.

1.

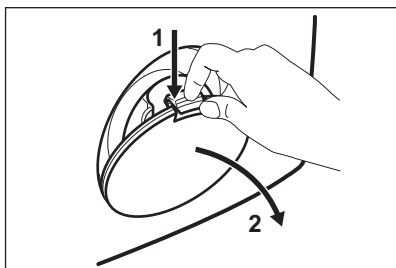

2.

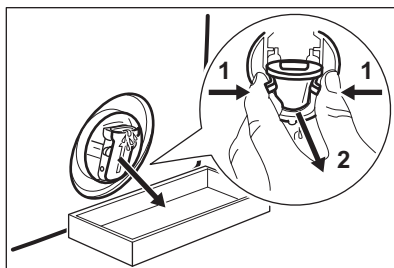

3.

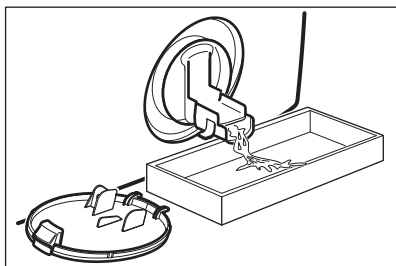

4.

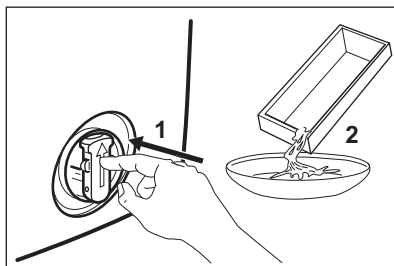

5.

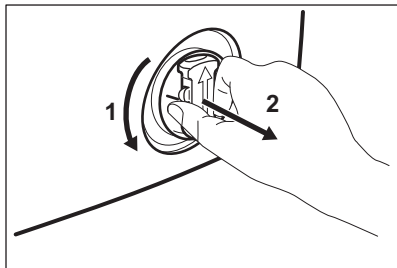

6.

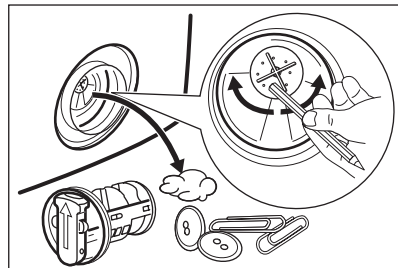

7.

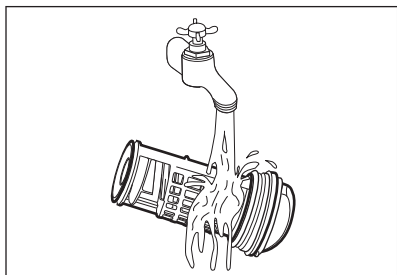

8.

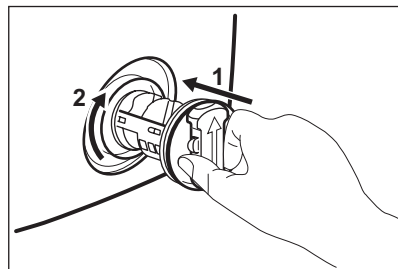

9.

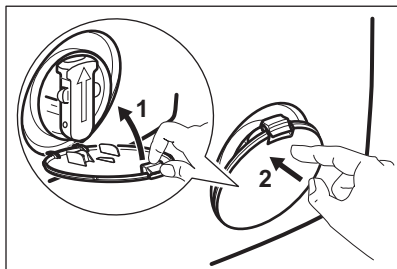

12.7 Sissevõtuvooliku ja ventiilifiltri puhastamine

1.

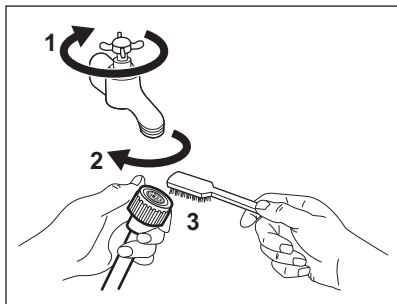

2.

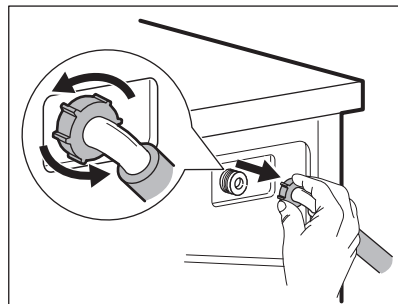

3.

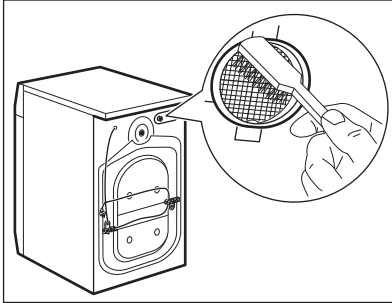

12.8 Vee tühjendamine eriolukorras

Rikke tõttu ei tühjene seade veest.

Sellisel juhul teostage jaotises "Tühjendusfiltri puhastamine" kirjeldatud sammud (1) kuni (9). Vajadusel puhastage pumpa.

Kui te sooritate avariitühjenduse, peate tühjendussüsteemi uuesti aktiveerima.

1. Kui te sooritate avariitühjenduse, peate tühjendussüsteemi uuesti aktiveerima. Pange kaks liitrit vett pesuaine jaoturi põhipesu lahtrisse.
2. Käivitage programm vee tühjendamiseks.

12.9 Ettevaatusabinõud külmumise vastu

Kui seade on paigaldatud kohta, kus temperatuur võib langeda alla 0° C,

4.

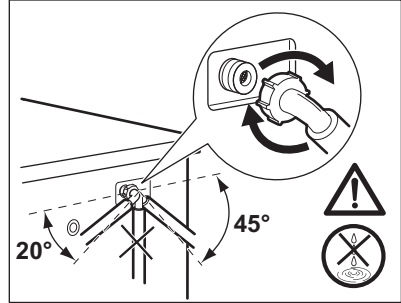

eemaldage allesjäänud vesi sissevõtuvoolikust ja tühjenduspumbast.

1. Ühendage toitepistik pistikupesast lahti.
2. Sulgege veekraan.
3. Asetage sissevõtuvooliku otsad anumasse ja laske veel voolikust välja voolata.
4. Tühjendage tühjenduspump. Vt hädaolukorras vee tühjendamise toimingut.
5. Kui tühjenduspump on tühi, paigaldage sissevõtuvoolik uuesti.



HOIATUS!

Enne seadme uuesti kasutamist veenduge, et temperatuur oleks üle 0° C. Tootja ei vastuta madalatest temperatuuridest tingitud kahjude eest.

13. VEAOTSING



HOIATUS!

Vt ohutust käsitlevaid peatükke.

13.1 Sissejuhatus

Seadet ei õnnestu käivitada või see jääb töö käigus seisma.

Püüdke esmalt leida probleemi lahendus (vt tabelit). Kui see ei õnnestu, pöörduge teeninduskeskusse.

Mõne probleemi puhul kõlab helisignaali ning ekraanil kuvatakse veateade:

- **E10** - Seade ei täitu korralikult veega.
- **E20** - Seade ei tühjene veest.
- **E40** - Seadme uks on lahti või ei ole korralikult suletud. Kontrollige ust!
- **E40** - Elektrivarustus on kõikuv. Oodake, kuni elektrivarustus on taas püsiv.

- **E91** - Elektrooniliste osade ja seadme vahel puudub ühendus. Lülitage välja ja siis uuesti sisse.



HOIATUS!
Enne kontrollima asumist lülitage seade välja.

13.2 Võimalikud rikked

Probleem	Võimalik lahendus
Programm ei käivitu.	Veenduge, et pistik on pistikupesasse ühendatud. Veenduge, et seadme uks on suletud. Veenduge, et kaitsmekapis ei ole kaitse läbi läinud. Veenduge, et Start/paus-nuppu on vajutatud.
	Kui olete valinud viitkäivituse, siis tühistage see või oodake pöördloenduse lõppemiseni. Lülitage lapseluku funktsioon välja, kui see on sisse lülitatud.
Seade ei täitu korralikult veega.	Veenduge, et veekraan on lahti. Veenduge, et veevarustuse surve ei ole liiga väike. Selle teabe saamiseks pöörduge kohaliku vee-ettevõtte poole. Veenduge, et veekraan ei ole ummistunud. Veenduge, et vee sisselaskevooliku ja klapi filtrid ei ole ummistunud. Vt jaotist "Puhastus ja hooldus". Veenduge, et sisselaskevoolik ei oleks muljutud ega väänatud. Veenduge, et vee sisselaskevooliku ühendus oleks õige.
Seade ei täitu veega ja tühjeneb koheselt.	Veenduge, et tühjendusvoolik on õiges asendis. Voolik võib olla liiga madalal.
Seade ei tühjene veest.	Veenduge, et valamu äravool ei ole ummistunud. Veenduge, et tühjendusvoolik ei ole muljutud ega väänatud. Veenduge, et tühjendusfilter ei ole ummistunud. Vajadusel puhastage filter. Vt jaotist "Puhastus ja hooldus". Veenduge, et tühjendusvooliku ühendus oleks õige.
	Valige tühjendusprogramm, kui olete valinud programmi ilma tühjendamisfaasita. Valige tühjendusprogramm, kui olete valinud programmi, mille lõpus jääb vesi trumlisse.
Seade ei tsentrifuugi või kestab pesutsükkel kauem kui tavaliselt.	Valige tsentrifuugimisprogramm.

Probleem	Võimalik lahendus
	Veenduge, et tühjendusfilter ei ole ummistunud. Vajadusel puhastage filter. Vt jaotist "Puhastus ja hooldus".
	Kohendage esemeid trumlis ning käivitage uuesti tsentri-fuugimistsükkel. Probleem võib tekkida, kui seade on tasa-kaalust väljas.
Põrandal on vett.	Veenduge, et veevoolikute ühendused on tihedad ning et vesi kuskilt ei leki.
	Veenduge, et tühjendusvoolikul pole kahjustusi.
	Veenduge, et kasutate õiget pesuvahendit ning sobilikku kogust.
Seadme ust ei saa avada.	Veenduge, et pesuprogramm on lõppenud.
	Kui trumlis on vett, valige tühjendus- või tsentrifuugimis-programm.
Seade teeb imelikku häält.	Veenduge, et seade on korralikult tasakaalus. Vt jaotist "Paigaldamine".
	Veenduge, et pakend ja/või transpordipoldid on eemaldatud. Vt jaotist "Paigaldamine".
	Lisage veel pesu trumlisse. Pesukogus võib olla liiga väike.
Tsükkel on lühem kui ekraanil kuvatud aeg.	Seade arvutab uue aja vastavalt pesu kogusele. Vt jaotist "Tarbimisväärtused".
Tsükkel on pikem kui ekraanil kuvatud aeg.	Ebaühtlaselt jaotunud pesu pikendab tsükli kestust. Tege-mist on seadme normaalse tööga.
Pesutulemused on ebarahuldavad.	Suurendage pesuaine kogust või kasutage teist pesuainet.
	Enne pesu pesemist eemaldage spetsiaalsete toodetega tugevamad plekid.
	Veenduge, et valisite õige temperatuuri.
	Vähendage pesukogust.
Funktsiooni valimine ei õnnestu.	Veenduge, et te vajutate ainult vajalikke puutenuppe.

Pärast kontrollimist lülitage seade sisse. Programm jätkub kohast, kus see katkes.

Kui rike ilmneb uuesti, pöörduge hoolduskeskusse.

Kui ekraanil on teised veakoodid. Lülitage seade välja ja uuesti sisse. Kui rike ilmneb uuesti, pöörduge hoolduskeskusse.

14. TEHNILISED ANDMED

Mõõtmed	Laius/ kõrgus/ sügavus/ kogusügavus	600 mm/ 850 mm/ 520 mm/ 576 mm
Elektriühendus	Pinge Üldvõimsus Kaitse Sagedus	230 V 2200 W 10 A 50 Hz
Kaitsekate hoiab ära tahkete osakeste ja niiskuse juurdepääsu, välja arvatud kohtades, kus madalpingeseadmepuudub kaitse niiskuse eest		IPX4
Veesurve	Minimaalne Maksimaalne	0,5 bar (0,05 MPa) 8 bar (0,8 MPa)
Veevarustus ¹⁾		Külm vesi
Maksimaalne kogus	Puuvillane	8 kg
Energiasäästuklass		A+++
Pöörlemiskiirus	Maksimaalne	1400 p/min

¹⁾ Ühendage vee sisselaskevoolik 3/4" keermega kraani külge.

15. JÄÄTMEKÄITLUS

Sümboliga  tähistatud materjalid võib ringlusse suunata. Selleks viige pakendid vastavatesse konteineritesse. Aidake hoida keskkonda ja inimeste tervist ja suunake elektri- ja elektroonilised jäätmed ringlusse. Ärge visake

sümboliga  tähistatud seadmeid muude majapidamisjäätmete hulka. Viige seade kohaliku ringluspunkti või pöörduge abi saamiseks kohaliku omavalitsusse.

www.electrolux.com/shop



192971490-A-322014